

電子發票資料交換標準訊息建置指引
(Message Implementation Guideline)

Ver : 3.2.1

主辦單位：財政部財政資訊中心

中華民國 109 年 4 月

修訂表：

版本	日期	修改摘要
Ver 1.0	2005/11/01	• 初版
Ver 2.0	2005/12/15	• 無異動
Ver 2.1	2006/01/20	• 增加捐贈註記欄位、修改 Role Group 之 B2C 描述
Ver 2.2	2006/04/15	• 新增「第五章、資料檢核結果訊息規格」
Ver 2.3	2006/05/30	• 新增「第壹拾陸章、A1101 開立發票訊息規格(鋼鐵產業 Extension)」及「第壹拾柒章、B1101 開立折讓證明單/傳送折讓證明單通知訊息規格(鋼鐵產業 Extension)」、修改 A0101 及 B0101 訊息規格，刪除單價 2、單位 2、數量 2、金額 2 四個欄位。
Ver 2.4	2006/09/28	<ul style="list-style-type: none"> • 修訂 A0101、B0101、A1101、B1101 之 Details 組合元素下，新增一層 ProductItem 元素。 • 修改所有訊息樹狀圖 MG Line#1 之 Cardinality，由「1..n」改為「1」。 • 負責人姓名欄位長度改為 12。 • 發票類別欄位之備註新增 01: 三聯式;02: 二聯式;03: 二聯式收銀機;04: 特種稅額;05: 電子計算機;06: 三聯式收銀機 • 刪除原第五章「資料檢核結果訊息規格」，資料檢核相關處理機制，將依照使用單位自行規劃之機制處理。
Ver 2.5	2007/01/19	<ul style="list-style-type: none"> • 修改 A0101 及 A1101 之「銷售額合計(新台幣)(SalesAmount)」、「營業稅(TaxAmount)」、「總計(TotalAmount)」之 XML Schema 語法標示由 int 改為 decimal。 • 修改 B0101 及 B1101 之「營業稅額(TaxAmount)」、「退回金額稅前合計(TotalAmount)」之 XML Schema 語法標示由 int 改為 decimal。 • 新增圖、表編號及標題。 • 新增頁首，標示章節和版本。
Ver 2.6	2007/03/26	<ul style="list-style-type: none"> • 修訂表 3 組合資料元之 RoleDescriptionType 中，識別碼(Identifier)之備註欄位說明： <ul style="list-style-type: none"> B2B: 買方/賣方-營業人統一編號(BAN)。 B2C: 賣方-營業人統一編號(BAN)；買方-填滿 10 位數字“0”。 • 修訂表 3 組合資料元之 RoleDescriptionType 中，識別碼名稱(Name)之備註欄位說明： <ul style="list-style-type: none"> B2B: 買方/賣方-營業人名稱。 B2C: 賣方-營業人名稱；買方-業者通知消費者之個人識別碼資料，共 4 碼，為英數字不含中文。 • 增加表 5：年(Year)、月(Month)、日(Day)之範例資料。 • 增加表 11：發票號碼(InvoiceNumber)、發票日期(InvoiceDate)、發票時間(InvoiceTime)、稅捐稽徵處名稱(TaxCenter)、核准日(PermitDate)、核准文(PermitWord)、核准號(PermitNumber)之範例資料。 • 修訂表 14,46「品名排列序號(SequenceNumber)」改為「明細排列序號(SequenceNumber)」，並增加備註說明。 • 增加表 24：發票號碼(Number)之範例資料及原明細排列序號(OriginalSequenceNumber)、折讓證明單品明細排列序號(AllowanceSequenceNumber)之說明。 • 增加表 30：作廢發票號碼(CancelInvoiceNumber)、作廢時間(CancelTime)之範例資料。

		<ul style="list-style-type: none"> • 增加表 32：作廢發票號碼(CancelInvoiceNumber)、接收時間(ReceiveTime)之範例資料。 • 增加表 34：作廢時間(CancelTime)之範例資料。 • 增加表 36：接收時間(ReceiveTime)之範例資料。 • 增加表 38：退回時間(RejectTime)之範例資料。 • 增加表 40：退回發票號碼(RejectInvoiceNumber)、接收時間(ReceiveTime)之範例資料。 • 增加表 43：發票號碼(InvoiceNumber)、發票時間(InvoiceTime) 之範例資料。 • 增加表 54：發票號碼(Number)之範例資料，及原明細排列序號(OriginalSequenceNumber)、折讓證明單明細排列序號(AllowanceSequenceNumber)之說明。
Ver 2.7	2007/10/01	<ul style="list-style-type: none"> • 新增 A0101：Invoice / Amount / TaxAmount 欄位備註說明：營業稅額欄位之填寫方式，應依照加值型及非加值型營業稅法第三十二條規定：「營業人依第十四條規定計算之銷項稅額，買受人為營業人者，應與銷售額於統一發票上分別載明之；買受人為非營業人者，應與銷售額合計開立統一發票。」填寫。上傳整合服務平台的發票內容應與開立內容一致。 • 修訂 A0101：Invoice / Amount / TaxAmount 欄位之中文欄位名稱由「營業稅」改為「營業稅額」。 • 新增 A1101：Invoice / Amount / TaxAmount 欄位備註說明：營業稅額欄位之填寫方式，應依照加值型及非加值型營業稅法第三十二條規定：「營業人依第十四條規定計算之銷項稅額，買受人為營業人者，應與銷售額於統一發票上分別載明之；買受人為非營業人者，應與銷售額合計開立統一發票。」填寫。上傳電子發票整合服務平台的發票內容應與開立內容一致。 • 修訂 A1101：Invoice / Amount / TaxAmount 欄位之中文欄位名稱由「營業稅」改為「營業稅額」。 • 修訂 A0201：CancelInvoice / ReturnTaxDocumentNumber 欄位之中文欄位名稱由「專案退稅核准文號」改為「專案作廢核准文號」。 • 表 11、表 43：修訂買方註記欄的備註說明，「進貨及費用得抵扣」改為「得抵扣之進貨及費用」，其餘 3 項比照修改。 • 表 18：InvoiceConfirm 訊息元素資料表：欄位「備註」長度改為 201。 • 表 30：CancelInvoice 訊息元素資料表：欄位「專案作廢核准文號」加註說明「若發票的作廢時間超過申報期間，則此欄位為必填欄位。」 • 刪除表格中，所有「不限制小數位」「可為空白」的說明 • 修改表 11、21、43、51，將「買方」「賣方」改為「買方資訊」「賣方資訊」，備註欄加入「詳細定義請參考表 3」。
Ver 2.8	2007/05/21	<ul style="list-style-type: none"> • 各類訊息補充「XSDVersion」屬性說明。 • 於「表 3：RoleDescriptionType 訊息元素資料表」新增元素「營業人角色註記」、修改欄位「名稱(Name)」之備註說明為「B2C：賣方-營業人名稱；買方-業者通知消費者之個人識別碼資料，共 4 位 ASCII 或 2 位全型中文。」、「電子郵件地址」之「xsd:maxLength value="30"」改為「xsd:maxLength value="40"」 • A0102 「表 18：InvoiceConfirm 訊息元素資料表」之「接收日期(ReceiveDate)」：補充備註說明「YYYYMMDD;使用中華民國紀年

範例：00990101」

- A0101「表 11：Invoice/Main 訊息元素資料表」將「買方註記欄 (BuyerRemark)」改為「買受人註記欄」、「核准號(PermitNumber)」之備註說明刪除範例說明中「第」、「號」2 個中文字
- A0101「表 16：Invoice/Amount 訊息元素資料表」將「營業稅別註記(TaxType)」改為「課稅別(TaxType)」
- A1101「表 43：Invoice/Main 訊息元素資料表」將「買方註記欄 (BuyerRemark)」改為「買受人註記欄」、「核准號(PermitNumber)」之備註說明刪除範例說明中「第」、「號」2 個中文字
- A1101「表 48：Invoice/Amount 訊息元素資料表」將「營業稅別註記 (TaxType)」改為「課稅別(TaxType)」
- A0102「表 18：InvoiceConfirm 訊息元素資料表」新增元素名稱「買受人註記欄(BuyerRemark)」，規格同 A0101 表 11。
- B0101「表 21：Allowance/Main 訊息元素資料表」，將「折讓證明單開立日期 (AllowanceDate)」改為「折讓證明單日期 (AllowanceDate)」、「折讓種類(AllowanceType)」之「xsd:pattern value="*[12]"」改為「xsd:pattern value="*[1-2]"」。
- B0101「表 24：Allowance/Details 訊息元素資料表」於元素「金額 (Amount)」之備註補充說明「此值為未稅的折退金額」，新增元素「營業稅額(Tax)」、「營業稅別註記 (TaxType)」改為「課稅別(TaxType)」。
- B1101「表 51：Allowance/Main 訊息元素資料表」，將「折讓證明單開立日期 (AllowanceDate)」改為「折讓證明單日期 (AllowanceDate)」、「折讓種類(AllowanceType)」之「xsd:pattern value="*[12]"」改為「xsd:pattern value="*[1-2]"」。
- B1101「表 54：Allowance/Details/ProductItem 訊息元素資料表」將表格名稱改為「表 54：Allowance/Details 訊息元素資料表」，於元素「金額(Amount)」、「金額 2(Amount2)」之備註補充說明「此值為未稅的折退金額」，新增元素「營業稅額(Tax)」、「營業稅別註記 (TaxType)」改為「課稅別(TaxType)」。
- 刪除文件中所有「表 XX：XXXXXX XML Schema」
- 將「元素資料表」改為「資料元規格表」
- 將說明「供電子業外幣報價特殊需求」改為「供營業人外幣報價特殊需求」
- 將各訊息的日期說明「YYYYMMDD，使用中華民國紀年。範例：00990101」改為「詳細定義和範例請參考表 5」
- 在訊息 InvoiceConfirm、CancelInvoice、RejectInvoice 和 RejectInvoiceConfirm 中欄位「買方統一編號」的說明「B2C:IDN」改為「B2C:填滿 10 位數字 0」。
- 刪除 Invoice/Main 訊息中欄位「總備註」的說明「可儲存信用卡末四碼供信用卡網路交易使用」
- 將 Invoice/Amount 訊息的欄位「營業稅額」及「總計」的型態從 decimal 改為 long，「扣抵金額」的型態從 int 改為 long。
- Allowance/Amount 訊息的欄位「營業稅額」名稱改為「營業稅額合計」，「退回金額稅前合計」改為「金額(不含稅之進貨額)合計」，並將型態 decimal 改為 long。
- 修訂「發票號碼型態 (InvoiceNumberType)」的「xsd:minLength

		<p>value="10"」（從 1 改為 10）</p> <ul style="list-style-type: none"> • 新增 long 型態的說明。 • 新增附錄 B-N 各類訊息的 XML SCHEMA。 • 修改表 16：InvoiceConfirm 訊息資料元規格，將「備註」的長度從 201 改回 200。
Ver 2.8.1	2011/2/21	<ul style="list-style-type: none"> • 將 Invoice 主檔資料中之稅捐稽徵處名稱、核准日、核准文、核准號，由必填(M)改為選填(O)，影響訊息為 A0101、A1101 • 課稅別欄位新增一值：代表應稅(特種稅率)，影響訊息為 A0101、A1101、B0101、B1101 • 更改後之 A0101、A1101、B0101、B1101 四個訊息之 XSD 版本訂為 V2.1 版
Ver 3.0	2011/8/12	<p>DateType、TimeType 限制台灣時區，除原有民國年寫法外，新增西元年寫法。</p> <p>TaxTypeEnum 新增結合實體通路 4：應稅(特種稅率)</p> <p>刪除 XSDVersion，改採用 XML namespace 進行版本管理</p> <p>新增 MessageTypeEnum，純為版本維護使用</p> <p>新增 C0401 B2C 開立發票，C0501 B2C 作廢發票，C0601 B2C 退回發票，C0701 B2C 註銷發票</p> <p>結合 B2C 虛擬與實體通路 MIG 格式，另增訂 C0401/C0501/C0601。A0101、B0101、B0401、A1101、B1101 增加附件功能。</p> <p>明細排列序號由 2 位變更為 3 位。</p> <p>ProductItem 從 99 項修改為 999 項。</p> <p>刪除項次(Item)欄位。</p> <p>訊息項目中所有 SellerID 及 BuyerID 皆由非必填欄位修正為必填欄位。</p> <p>B0101 InvoiceDate 名稱修改為 OriginalInvoiceDate，InvoiceNumber 名稱修改為 OriginalInvoiceNumber。</p> <p>符合零稅率發票，營業稅法修正草案第七條第四項，新增 MIG A0102 註記欄規範必須填入”符合營業稅法修正草案第七條第四項修法規定”。</p> <p>A0201、A0501、B0201、B0501 新增必填項目作廢原因。</p> <p>A0202、B0202 ReceiveDate 名稱修正為 CancelDate，ReceiveTime 名稱修正為 CancelTime。</p> <p>B0401 InvoiceDate 名稱修改為 OriginalInvoiceDate，InvoiceNumber 名稱修改為 OriginalInvoiceNumber。</p> <p>B1101 InvoiceDate 名稱修改為 OriginalInvoiceDate，InvoiceNumber 名稱修改為 OriginalInvoiceNumber。</p> <p>B1401 InvoiceDate 名稱修改為 OriginalInvoiceDate，InvoiceNumber 名稱修改為 OriginalInvoiceNumber。</p> <p>C0701 比照實體通路試辦 1.0.5 新增必填 VoidReason。</p>
Ver 3.0.1	2011/9/9	<p>此版本為必要修改使用 MIG 3.0 必須改為 MIG 3.0.1</p> <p>B0102 新增 AllowanceType</p> <p>A0101, A401 明細資料中允許數量為 0 之品項</p>
Ver 3.0.2	2012/12/24	<p>此版本為必要修改使用 MIG 3.0.1 必須改為 MIG 3.0.2。</p> <p>C0401 CheckNumber 修改填寫規範區別教附發票印製格式。</p> <p>C0401 CarrierType、CarrierId1、CarrierId2 修改填寫規範以符合手機條碼報核作業。</p>

Ver 3.0.3	2013/5/30	<p>新增下列訊息：</p> <p>E0401 分支機構配號檔</p> <p>E0402 空白未使用字軌檔</p> <p>E0501 營業人電子發票配號檔</p>
Ver 3.1	2013/7/1	<p>共通項目</p> <ol style="list-style-type: none"> 負責人姓名由 12 位變更為 30 位。 電話號碼由 15 位變更為 26 位。 傳真號碼由 15 位變更為 26 位。 電子郵件地址由 40 位變更為 80 位。 折讓證明單號碼格式規定跨年折讓證明單號碼亦不得重複。 通關方式列表:若為零稅率發票，則此欄位為必填。 <p><u>A0101 B2B 開立發票</u></p> <ol style="list-style-type: none"> 刪除稅捐稽徵處名稱、核准文、核准號及核准日等欄位。 發票開立時間改為必填欄位。 <p><u>A0401 B2B 開立發票(存證)</u></p> <ol style="list-style-type: none"> 刪除稅捐稽徵處名稱、核准文、核准號及核准日等欄位。 發票開立時間改為必填欄位。 新增附件欄位。 新增買受人簽署適用零稅率註記欄位。 <p><u>A0102 發票接收確認</u></p> <ol style="list-style-type: none"> 新增買受人簽署適用零稅率註記使用確認欄位。 <p><u>A1101 B2B 開立發票(鋼鐵)</u></p> <ol style="list-style-type: none"> 本項刪除，原使用 A1101 訊息之使用者請改用 A0101。 <p><u>A1401 B2B 開立發票(鋼鐵存證)</u></p> <ol style="list-style-type: none"> 本項刪除，原使用 A1401 訊息之使用者請改用 A0401。 <p><u>B1101 開立折讓證明單/傳送折讓證明單通知訊息規格(鋼鐵產業 Extension)</u></p> <ol style="list-style-type: none"> 本項刪除，原使用 B1101 訊息之使用者請改用 B0101。 <p><u>B1401 開立折讓證明單/傳送折讓證明單通知訊息規格(鋼鐵產業 Extension)</u></p> <ol style="list-style-type: none"> 本項刪除，原使用 B1401 訊息之使用者請改用 B0401。 <p><u>C0401 B2C 開立發票</u></p> <ol style="list-style-type: none"> 刪除稅捐稽徵處名稱、核准文、核准號及核准日等欄位。 若紙本電子發票已列印註記為 Y，載具類別號碼，載具顯碼 ID，載具隱碼 ID 必須為空白，捐贈註記必為 0；消費者使用手機條碼索取含買方統編發票，則不論是否已列印紙本，其載具類別號碼、載具顯碼 ID 和載具隱碼 ID 皆為必填。 若捐贈註記為 1，發票捐贈對象不應為空白。 發票防偽隨機碼規定必須為四碼，若營業人開立四位隨機碼為空白或少於四碼則予以退件。

	<p>5. 發票明細之單一欄位備註，增加提示：若為健康捐請於本項填寫”健康捐”，以利後續應用。</p> <p>6. 營業稅額、銷售額合計、總計等欄位金額不應為負數。</p> <p>7. 發票開立時間改為必填欄位。</p> <p>8. 發票日期(InvoiceDate)、發票時間(InvoiceTime)資料格式統一採用共用項目之(DateType)及(TimeType)。</p> <p><u>C0501 B2C 作廢發票</u></p> <p>1. 新增限制作廢原因長度至少為 1，以確保營業人必填本欄位。</p> <p><u>C0601 B2C 退回發票</u></p> <p>1. 本項刪除，依據 B2C 作業需求，無退回發票作業。</p> <p><u>C0701 B2C 註銷發票</u></p> <p>1. 新增限制註銷原因長度至少為 1，以確保營業人必填本欄位。</p> <p><u>D0501 B2C 作廢折讓</u></p> <p>1. 新增限制作廢原因長度至少為 1，以確保營業人必填本欄位。</p> <p><u>E0401 分支機構配號檔</u></p> <p>1. 增加說明文字：若電子發票整合服務平台收到 BranchTrack/Main 重覆之字軌區間分支機構配號資料，前次傳送之資料將會被移除，並以後送之資料進行儲存到資料庫。</p> <p>2. 調整 BranchTrackItem 之 Cardinality 為 1.....25000。</p> <p><u>E0402 空白未使用字軌檔</u></p> <p>6. 增加說明文字：若平台收到重覆之 BranchTrackBlank/Main 字軌區間之空白字軌資料，前次傳送之資料將被移除，並以後送之資料進行儲存到資料庫。</p>
Ver 3.1.1	<p>2014/3/20</p> <p>此版本為必要修改使用 MIG 3.1 必須改為 MIG 3.1.1</p> <p><u>共通項目調整</u></p> <p>買受人簽署適用零稅率註記 BondedAreaEnum 調整如下：</p> <p>1：買受人為園區事業 修正為 1：符合加值型及非加值型營業稅法第 7 條第 4 款規定(買受人為保稅區營業人)</p> <p>2：買受人為遠洋漁業 修正為 2：符合加值型及非加值型營業稅法第 7 條第 7 款規定(買受人為遠洋漁業營業人)</p> <p>3：買受人為保稅區(自由貿易港區) 修正為 3:符合自由貿易港區設置管理條例第 28 條第 1 項第 1 款及第 4 款規定(買受人為自由貿易港區營業人)</p> <p>買受人簽署適用零稅率註記 BondedAreaEnum 影響之訊息如下：</p> <p>A0102 B2B 發票接收確認 A0401 B2B 開立發票(存證)</p> <p>營利事業統一編號(BAN)之備註說明調整如下： B2B 交易填入買方/賣方-營業人統一編號 B2C 交易賣方填入統一編號/買方則填入 10 個”0”</p>

		<p>A0101 B2B 開立發票 明細資料中允許單價、數量、金額 可為負數之品項</p> <p>A0401 B2B 開立發票(存證) 明細資料中允許單價、數量、金額 可為負數之品項</p> <p>B0101 開立折讓證明單/傳送折讓證明單通知訊息規格 明細資料中允許單價、數量、金額、營業稅額 可為負數 之品項</p> <p>B0401 平台存證開立折讓證明單/傳送折讓證明單通知訊息規格 明細資料中允許單價、數量、金額、營業稅額 可為負數 之品項</p> <p>C0401 B2C 開立發票 1. 配合法規修正發票防偽隨機碼為四位數值，非 AAAA。 2. 修正捐贈註記說明，捐贈發票為 1，非捐贈發票為 0。 3. 明細資料中允許數量可為負數 之品項</p> <p>D0401 平台存證開立折讓證明單/傳送折讓證明單通知 明細資料中允許單價、數量、金額、營業稅額可為負數之品項</p>
Ver 3.1.2	2014/9/25	<p>此版本為必要修改使用 MIG 3.1.1 必須改為 MIG 3.1.2</p> <p>共通項目調整 配合法規調整發票類別列表 InvoiceTypeEnum 增加如下： 07：一般稅額計算之電子發票 08：特種稅額計算之電子發票 自 104 年 1 月 1 日起，營業人申請之電子發票字軌僅有 07 與 08 兩種類別。</p>
Ver 3.1.2	2017/12/25	<p>此版本為文件內容說明增修</p> <p>1. 修改 E0402 說明 2. 增加「第參章、訊息彙整表」說明文字 3. 修改 B0101、B0201、A0401、B0401 之「一、訊息功能」說明 4. 修改第肆章、表 3、名稱、備註之 B2C-業者通知消費者之個人識別碼資料說明</p>
Ver 3.2	2018/8/10	<p>一、配合統一發票使用辦法第 9 條修正規定，因應境外電商營業人應記載事項調整</p> <ol style="list-style-type: none"> 調整 A0101、A0401 營業稅額(TaxAmount)、總計(TotalAmount)、扣抵金額(DiscountAmount)欄位型態，由 long 改為 decimal。 調整 B0101、B0401 營業稅額(Tax)、營業稅額合計(TaxAmount)、金額(不含稅之進貨額)合計(TotalAmount)欄位型態，由 long 改為 decimal。 調整 C0401 營業稅額(TaxAmount)、總計(TotalAmount)、扣抵金額(DiscountAmount)欄位型態，由 long 改為 decimal。 調整 C0401 應稅銷售額合計(SalesAmount)、免稅銷售額合計(ZeroTaxSalesAmount) 零 稅 率 銷 售 額 合 計(FreeTaxSalesAmount)、總計(TotalAmount)備註欄位說明。 調整 D0401 營業稅額(Tax)、營業稅額合計(TaxAmount)、金額(不含稅之進貨額)合計(TotalAmount)欄位型態，由 long 改為 decimal。 <p>二、修改 E0501：提供營業人與被授權之加值中心下載營業人電子發票配號紀錄檔。</p>

Ver 3.2.1	2019/6/12	1. 調整 DonateMarkEnum 資料元規格備註說明。 2. 調整 CarrierTypeEnum 資料元規格備註說明。
Ver 3.2.1	2020/4/13	配合衛生福利部「產品追溯系統串接碼」制度，調整 A0101、A0401 及 C0401 之總備註及單一欄位備註說明。

目錄

第壹章、	建置指引使用說明.....	1
一、	目的.....	1
二、	內容.....	1
三、	訊息建置指引使用說明.....	1
第貳章、	訊息結構說明.....	3
一、	標準訊息說明.....	3
二、	運用之資料型態.....	4
三、	標準訊息結構.....	4
第參章、	訊息彙整表.....	6
第肆章、	共通訊息規格.....	8
一、	RoleDescriptionType.....	9
二、	MessageTypeEnum.....	10
三、	InvoiceTypeEnum.....	10
四、	AllowanceNumberType.....	10
五、	AllowanceTypeEnum.....	11
六、	BAN.....	11
七、	BuyerRemarkEnum.....	11
八、	CustomsClearanceMarkEnum.....	11
九、	InvoiceNumberType.....	12
十、	DonateMarkEnum.....	12
十一、	TaxTypeEnum.....	12
十二、	CarrierTypeEnum.....	13
十三、	CurrencyCodeEnum.....	13
十四、	DateType.....	17
十五、	TimeType.....	18
十六、	BondedAreaEnum.....	18
第伍章、	A0101 開立發票訊息規格.....	19
一、	訊息功能.....	19
二、	訊息結構圖.....	20
三、	訊息樹狀圖.....	21
四、	資料元(Element)或組合資料元(Aggregate)規格說明.....	22
第陸章、	A0102 發票接收確認訊息規格.....	28
一、	訊息功能.....	28
二、	訊息結構圖.....	28
三、	訊息樹狀圖.....	28
四、	資料元(Element)或組合資料元(Aggregate)規格說明.....	29
第柒章、	B0101 開立折讓證明單訊息規格.....	30
一、	訊息功能.....	30
二、	訊息結構圖.....	31
三、	訊息樹狀圖.....	32
四、	資料元(Element)或組合資料元(Aggregate)規格說明.....	33
第捌章、	B0102 開立折讓證明/通知單接收確認訊息規格.....	36
一、	訊息功能.....	36
二、	訊息結構.....	36
三、	訊息樹狀圖.....	36

四.	資料元(Element)或組合資料元(Aggregate)規格說明	37
第玖章、	A0201 作廢發票訊息規格	38
一.	訊息功能.....	38
二.	訊息結構圖.....	38
三.	訊息樹狀圖.....	38
四.	資料元(Element)或組合資料元(Aggregate)規格說明	39
第壹拾章、	A0202 作廢發票接收確認訊息規格	40
一.	訊息功能.....	40
二.	訊息結構圖.....	40
三.	訊息樹狀圖.....	40
四.	資料元(Element)或組合資料元(Aggregate)規格說明	41
第壹拾壹章、	B0201 作廢折讓證明單訊息規格	42
一.	訊息功能.....	42
二.	訊息結構圖.....	42
三.	訊息樹狀圖.....	43
四.	資料元(Element)或組合資料元(Aggregate)規格說明	43
第壹拾貳章、	B0202 作廢折讓證明單接收確認訊息規格	44
一.	訊息功能.....	44
二.	訊息結構圖.....	44
三.	訊息樹狀圖.....	45
四.	資料元(Element)或組合資料元(Aggregate)規格說明	45
第壹拾參章、	A0301 退回(拒收)發票訊息規格	46
一.	訊息功能.....	46
二.	訊息結構圖.....	46
三.	訊息樹狀圖.....	46
四.	資料元(Element)或組合資料元(Aggregate)規格說明	47
第壹拾肆章、	A0302 退回(拒收)發票接收確認訊息規格	48
一.	訊息功能.....	48
二.	訊息結構圖.....	48
三.	訊息樹狀圖.....	48
四.	資料元(Element)或組合資料元(Aggregate)規格說明	49
第壹拾伍章、	A0401 平台存證開立發票訊息規格	50
一.	訊息功能.....	50
二.	訊息結構圖.....	51
三.	訊息樹狀圖.....	52
四.	資料元(Element)或組合資料元(Aggregate)規格說明	53
第壹拾陸章、	B0401 平台存證開立折讓證明/通知單訊息規格	60
一.	訊息功能.....	60
二.	訊息結構圖.....	61
三.	訊息樹狀圖.....	62
四.	資料元(Element)或組合資料元(Aggregate)規格說明	63
第壹拾柒章、	A0501 平台存證作廢發票訊息規格	66
一.	訊息功能.....	66
二.	訊息結構圖.....	66
三.	訊息樹狀圖.....	66
四.	資料元(Element)或組合資料元(Aggregate)規格說明	67

第壹拾捌章、 B0501 平台存證作廢折讓證明單訊息規格	68
一. 訊息功能.....	68
二. 訊息結構圖.....	68
三. 訊息樹狀圖.....	69
四. 資料元(Element)或組合資料元(Aggregate)規格說明	69
第壹拾玖章、 A0601 平台存證退回(拒收)發票訊息規格	70
一. 訊息功能.....	70
二. 訊息結構圖.....	70
三. 訊息樹狀圖.....	70
四. 資料元(Element)或組合資料元(Aggregate)規格說明	71
第貳拾章、 C0401 平台存證開立發票訊息規格	72
一. 訊息功能.....	72
二. 訊息結構圖.....	73
三. 訊息樹狀圖.....	74
四. 資料元(Element)或組合資料元(Aggregate)規格說明	76
第貳拾壹章、 C0501 平台存證作廢發票訊息規格	85
一. 訊息功能.....	85
二. 訊息結構圖.....	85
三. 訊息樹狀圖.....	85
四. 資料元(Element)或組合資料元(Aggregate)規格說明	86
第貳拾貳章、 C0701 註銷發票訊息存證規格	87
一. 訊息功能.....	87
二. 訊息結構圖.....	87
三. 訊息樹狀圖.....	87
四. 資料元(Element)或組合資料元(Aggregate)規格說明	88
第貳拾參章、 D0401 平台存證開立折讓證明單/傳送折讓證明單通知訊息規格	89
一. 訊息功能.....	89
二. 訊息結構圖.....	89
三. 訊息樹狀圖.....	90
四. 資料元(Element)或組合資料元(Aggregate)規格說明	91
第貳拾肆章、 D0501 平台存證作廢折讓證明單訊息規格	95
一. 訊息功能.....	95
二. 訊息結構圖.....	95
三. 訊息樹狀圖.....	95
四. 資料元(Element)或組合資料元(Aggregate)規格說明	96
第貳拾伍章、 E0401 分支機構配號檔	97
一. 訊息功能.....	97
二. 訊息結構圖.....	98
三. 訊息樹狀圖.....	98
四. 資料元(Element)或組合資料元(Aggregate)規格說明	99
第貳拾陸章、 E0402 空白未使用字軌檔	102
一. 訊息功能.....	102
二. 訊息結構圖.....	104
三. 訊息樹狀圖.....	104
四. 資料元(Element)或組合資料元(Aggregate)規格說明	105
第貳拾柒章、 E0501 營業人電子發票配號檔	107

一.	訊息功能.....	107
二.	訊息結構圖.....	107
三.	訊息樹狀圖.....	107
四.	資料元(Element)或組合資料元(Aggregate)規格說明.....	108
附錄 A :	XML Schema 資料類型表.....	109
附錄 B :	共通訊息規格 XML Schema.....	110
附錄 C :	A0101 開立發票訊息 XML Schema.....	117
附錄 D :	A0102 發票接收確認訊息 XML Schema.....	122
附錄 E :	B0101 開立折讓證明單/傳送折讓證明單通知訊息 XML Schema.....	123
附錄 F :	B0102 開立折讓證明單/傳送折讓證明單通知接收確認訊息 XML Schema.....	126
附錄 G :	A0201 作廢發票訊息 XML Schema.....	127
附錄 H :	A0202 作廢發票接收確認訊息 XML Schema.....	129
附錄 I :	B0201 作廢折讓單訊息 XML Schema.....	130
附錄 J :	B0202 作廢折讓單接收確認訊息 XML Schema.....	131
附錄 K :	A0301 退回(拒收)發票訊息 XML Schema.....	132
附錄 L :	A0302 退回(拒收)發票接收訊息 XML Schema.....	133
附錄 M :	A0401 平台存證開立發票訊息 XML Schema.....	134
附錄 N :	B0401 平台存證開立折讓證明單/傳送折讓證明單通知訊息 XML Schema.....	138
附錄 O :	A0501 平台存證作廢發票訊息 XML Schema.....	142
附錄 P :	B0501 平台存證作廢折讓證明單訊息 XML Schema.....	144
附錄 Q :	A0601 平台存證退回發票訊息 XML Schema.....	145
附錄 R :	C0401 B2C 平台存證開立發票 XML Schema.....	146
附錄 S :	C0501 B2C 平台存證作廢發票訊息 XML Schema.....	152
附錄 T :	C0701 B2C 註銷發票通知 XML Schema.....	153
附錄 U :	D0401 B2C 平台存證開立折讓證明單/傳送折讓證明單通知 XML Schema.....	154
附錄 V :	D0501 B2C 平台存證作廢折讓證明單 XML Schema.....	157
附錄 W :	E0401 分支機構配號檔 XML Schema.....	158
附錄 X :	E0402 空白未使用字軌檔 XML Schema.....	160
附錄 Y :	E0501 營業人電子發票配號檔 XML Schema.....	162

圖目錄

圖 1：訊息結構圖表說明.....	2
圖 2：訊息編碼說明.....	7
圖 3：RoleDescriptionType 訊息結構圖.....	9
圖 4：A0101 訊息結構圖.....	20
圖 5：Invoice 訊息結構圖.....	22
圖 6：Invoice/Main 訊息結構圖.....	23
圖 7：Invoice/Detail 訊息結構圖.....	25
圖 8：Invoice/Amount 訊息結構圖.....	26
圖 9：A0102 訊息結構圖.....	28
圖 10：B0101 訊息結構圖.....	31
圖 11：Allowance 訊息結構圖.....	33
圖 12：Allowance/Main 訊息結構圖.....	33
圖 13：Allowance/Details 訊息結構圖.....	34
圖 14：Allowance/Amount 訊息結構圖.....	35
圖 15：B0102 訊息結構圖.....	36
圖 16：A0201 訊息結構圖.....	38
圖 17：A0202 訊息結構圖.....	40
圖 18：B0201 訊息結構圖.....	42
圖 19：B0202 訊息結構圖.....	44
圖 20：A0301 訊息結構圖.....	46
圖 21：A0302 訊息結構圖.....	48
圖 22：A0401 訊息結構圖.....	51
圖 23：Invoice 訊息結構圖.....	53
圖 24：Invoice/Main 訊息結構圖.....	54
圖 25：Invoice/Detail 訊息結構圖.....	56
圖 26：Invoice/Amount 訊息結構圖.....	58
圖 27：B0401 訊息結構圖.....	61
圖 28：Allowance 訊息結構圖.....	63
圖 29：Allowance/Main 訊息結構圖.....	63
圖 30：Allowance/Details 訊息結構圖.....	64
圖 31：Allowance/Amount 訊息結構圖.....	65
圖 32：A0501 訊息結構圖.....	66
圖 33：B0501 訊息結構圖.....	68
圖 34：A0601 訊息結構圖.....	70
圖 35：C0401 訊息結構圖.....	73
圖 36：Invoice 訊息結構圖.....	76
圖 37：Invoice/Main 訊息結構圖.....	77
圖 38：Invoice/Detail 訊息結構圖.....	80
圖 39：Invoice/Amount 訊息結構圖.....	82

圖 40 : C0501 訊息結構圖	85
圖 41 : C0701 訊息結構圖	87
圖 42 : D0401 訊息結構圖	89
圖 43 : Allowance 訊息結構圖	91
圖 44 : Allowance/Main 訊息結構圖	91
圖 45 : Allowance/Details 訊息結構圖	92
圖 46 : Allowance/Amount 訊息結構圖	94
圖 47 : D0501 訊息結構圖	95
圖 48 : E0401 訊息結構圖	98
圖 49 : BranchTrack 訊息結構圖	99
圖 50 : BranchTrack /Main 訊息結構圖	99
圖 51 : BranchTrack/Details 訊息結構圖	100
圖 52 : E0402 訊息結構圖	104
圖 53 : BranchTrackBlank 訊息結構圖	105
圖 54 : BranchTrackBlank/Main 訊息結構圖	105
圖 55 : BranchTrackBlank/Details 訊息結構圖	106
圖 56 : E0501 訊息結構圖	107
圖 57 : InvoiceAssignNo 訊息結構圖	108

表目錄

營業人與營業人、機關團體交易屬 B2B 訊息；營業人與非營業人交易屬 B2C 訊息；使用載具索取電子發票屬 B2C 訊息，營業人應以正確訊息格式傳輸，如需協助，請逕洽所在地國稅局。

表 1：電子發票訊息彙整表.....	6
表 2：RoleDescriptionType 組合資料元(Aggregate) 規格.....	9
表 3：RoleDescriptionType 資料元規格.....	9
表 4：MessageTypeEnum 資料元規格.....	10
表 5：InvoiceTypeEnum 資料元規格.....	10
表 6：AllowanceNumberType 資料元規格.....	10
表 7：AllowanceTypeEnum 資料元規格.....	11
表 8：BAN 資料元規格.....	11
表 9：BuyerRemarkEnum 資料元規格.....	11
表 10：CustomsClearanceMarkEnum 資料元規格.....	11
表 11：InvoiceNumberType 資料元規格.....	12
表 12：DonateMarkEnum 資料元規格.....	12
表 13：TaxTypeEnum 資料元規格.....	12
表 14：CarrierTypeEnum 資料元規格.....	13
表 15：CurrencyCodeEnum 資料元規格.....	13
表 16：DateType 組合資料元(Aggregate) 規格.....	17
表 17：TimeType 資料元規格.....	18
表 18：BondedAreaEnum 資料元規格.....	18
表 19：A0101 訊息樹狀圖.....	21
表 20：Invoice 訊息組合資料元(Aggregate)規格.....	22
表 21：Invoice/Main 訊息資料元規格.....	24
表 22：Invoice/Details 訊息組合資料元(Aggregate)規格.....	25
表 23：Invoice/Details/ProductItem 訊息資料元規格.....	25
表 24：Invoice/Amount 訊息資料元規格.....	26
表 25：A0102 訊息樹狀圖.....	28
表 26：InvoiceConfirm 訊息資料元規格.....	29
表 27：B0101 訊息樹狀圖.....	32
表 28：Allowance 訊息組合資料元(Aggregate)規格.....	33
表 29：Allowance/Main 訊息資料元規格.....	33
表 30：Allowance/Details 訊息組合資料元(Aggregate)規格.....	34
表 31：Allowance/Details/ProductItem 訊息資料元規格.....	35
表 32：Allowance/Amount 訊息資料元規格.....	35
表 33：B0102 訊息樹狀圖.....	36
表 34：AllowanceConfirm 資料元規格.....	37
表 35：A0201 訊息樹狀圖.....	38
表 36：CancelInvoice 訊息資料元規格.....	39
表 37：A0202 訊息樹狀圖.....	40

表 38 : CancelInvoiceConfirm 訊息資料元規格	41
表 39 : B0201 訊息樹狀圖	43
表 40 : CancelAllowance 資料元規格	43
表 41 : B0202 訊息樹狀圖	45
表 42 : CancelAllowance 資料元規格	45
表 43 : A0301 訊息樹狀圖	46
表 44 : RejectInvoice 訊息資料元規格	47
表 45 : A0302 訊息樹狀圖	48
表 46 : RejectInvoiceConfirm 訊息資料元規格	49
表 47 : A0401 訊息樹狀圖	52
表 48 : Invoice 訊息組合資料元(Aggregate)規格	53
表 49 : Invoice/Main 訊息資料元規格	55
表 50 : Invoice/Details 訊息組合資料元(Aggregate)規格	56
表 51 : Invoice/Details/ProductItem 訊息資料元規格	56
表 52 : Invoice/Amount 訊息資料元規格	58
表 53 : B0401 訊息樹狀圖	62
表 54 : Allowance 訊息組合資料元(Aggregate)規格	63
表 55 : Allowance/Main 訊息資料元規格	63
表 56 : Allowance/Details 訊息組合資料元(Aggregate)規格	64
表 57 : Allowance/Details/ProductItem 訊息資料元規格	64
表 58 : Allowance/Amount 訊息資料元規格	65
表 59 : A0501 訊息樹狀圖	66
表 60 : CancelInvoice 訊息資料元規格	67
表 61 : B0501 訊息樹狀圖	69
表 62 : CancelAllowance 資料元規格	69
表 63 : A0601 訊息樹狀圖	70
表 64 : RejectInvoice 訊息資料元規格	71
表 65 : C0401 訊息樹狀圖	74
表 66 : Invoice 訊息組合資料元(Aggregate)規格	76
表 67 : Invoice/Main 訊息資料元規格	78
表 68 : Invoice/Details 訊息組合資料元(Aggregate)規格	80
表 69 : Invoice/Details/ProductItem 訊息資料元規格	81
表 70 : Invoice/Amount 訊息資料元規格	82
表 71 : C0501 訊息樹狀圖	85
表 72 : CancelInvoice 訊息資料元規格	86
表 73 : C0701 訊息樹狀圖	87
表 74 : VoidInvoice 訊息資料元規格	88
表 75 : D0401 訊息樹狀圖	90
表 76 : Allowance 訊息組合資料元(Aggregate)規格	91
表 77 : Allowance/Main 訊息資料元規格	91

表 78 : Allowance/Details 訊息組合資料元(Aggregate)規格.....	92
表 79 : Allowance/Details/ProductItem 訊息資料元規格.....	92
表 80 : Allowance/Amount 訊息資料元規格.....	94
表 81 : D0501 訊息樹狀圖.....	95
表 82 : CancelAllowance 資料元規格.....	96
表 83 : E0401 訊息樹狀圖.....	98
表 84 : BranchTrack 訊息組合資料元(Aggregate)規格.....	99
表 85 : BranchTrack/Main 訊息資料元規格.....	99
表 86 : BranchTrack/Details 訊息組合資料元(Aggregate)規格.....	100
表 87 : BranchTrack/Details/ BranchTrackItem 訊息資料元規格.....	100
表 88 : E0402 訊息樹狀圖.....	104
表 89 : BranchTrackBlank 訊息組合資料元(Aggregate)規格.....	105
表 90 : BranchTrackBlank/Main 訊息資料元規格.....	105
表 91 : BranchTrackBlank/Details 訊息組合資料元(Aggregate)規格.....	106
表 92 : BranchTrackBlank/Details/BranchTrackBlankItem 訊息資料元規格.....	106
表 93 : E0501 訊息樹狀圖.....	107
表 94 : InvoiceAssignNo 訊息資料元規格.....	108

第壹章、建置指引使用說明

一. 目的

本電子發票資料交換標準訊息建置指引(Message Implementation Guideline，以下簡稱MIG)設計之目的係提供網際網路使用者有關電子發票 XML 訊息標準的規範，此規範係依據國內實際業務需要及相關法令規章加以調整，以符合國內電子發票 XML 網際網路作業。本建置指引說明電子發票 XML 訊息的架構、語法及資料轉換的規格，希望能提供電子發票 XML 作業參與單位(營業人、加值服務中心等)建置與資料交換之參考依據。

二. 內容

本建置指引係標準訊息轉換的規格，包含三個部份：

(一) 第一部份

第壹章針對建置指引之使用做一概括性說明。

(二) 第二部份

第貳章係 W3C 所使用之資料型態介紹及標準訊息之結構說明。

(三) 第三部份

第參章至第貳拾柒章係本建置指引所使用之個別訊息規格及說明。

三. 訊息建置指引使用說明

本訊息建置指引之使用說明如下：

- 為了對 W3C 國際標準有基本的認知，首先應閱讀【第貳章、訊息結構說明】，以瞭解 W3C 所選用之訊息標準，資料型態及標準訊息之結構。
- 其次由【第參章、訊息彙整表】可了解電子發票網際網路傳輸作業的訊息種類。
- 【第肆章、共通訊息規格】則是本建置指引所使用之共通訊息規格。
- 第伍章到第貳拾柒章為個別訊息規格。

每一訊息規格之說明涵蓋訊息功能說明、訊息結構圖、訊息樹狀圖、資料元(Element)或組合資料元(Aggregate)規格說明等四項，茲分別說明如下：

(一) 訊息功能說明

本節說明訊息的功能及內容，包括必要基本資料及相關選擇性資料，同時說明訊息使用方法及限制等應注意之事項。

(二) 訊息結構圖

本節用訊息結構圖表示該訊息所使用之資料元(Element)或組合資料元(Aggregate)，並可進一步明瞭個別資料元或組合資料元之使用結構及層次。訊息結構圖的閱讀方向為由左而右，由上而下。結構圖中使用的符號說明如下：



符號	說 明
	表示在組合中任選一個元素
	表示在組合中元素的次序
0..∞	表示在組合中元素至少出現零次
1..∞	表示在組合中元素至少出現一次

圖1：訊息結構圖表說明

(三) 訊息樹狀圖

本節係將訊息內的資料元或組合資料元以樹狀表顯示，樹狀圖可呈現訊息結構的階層架構，整個訊息指引是由一個個的元素所組成，由樹狀圖可清楚了解訊息資料及各項元素間的從屬關係。

(四) 資料元(Element)或組合資料元(Aggregate)規格說明

本節係將訊息內的資料元或組合資料元規格說明以表格方式表列，在表格中資料元內容說明以標籤(Tag)名稱列出制訂之 XML 訊息結構。表格中亦說明訊息中所使用的每個標籤之元素名稱、XML Schema 語法標示、資料長度、必要性(M 必要性，O 選擇性)、備註等。

第貳章、 訊息結構說明

一. 標準訊息說明

本建置指引訊息選用 XML Schema 為標準，係因為 XML Schema 與 DTD 的角色相同，都是用來限定 XML 文件的結構，定義文件包含哪些資料元 (elements)、屬性(attributes)、元素的順序、重複性限定與屬性的資料型態與值域。但 XML Schema 支援的資料類型種類較多且擴展性較好，說明如下：

【DTD 的限制】

- DTD的語法和XML語法不相容。
- DTD並未遵守XML的語法規則。
- 無法指定元素內容或屬性資料型態。
- 不易描述元素出現次數。
- 無法使用名稱空間(namespace)。
- 混合型態的內容無法精確區分。
- 數集關係只具備0，1和「多個」的條件。
- 缺乏元素與屬性的群組命名設定，無法重覆使用先前宣告之元素或屬性。
- 支援的資料型態的能力較弱(例如無法限定<年齡>元素的值是0到999的整數)。
- DTD只支援10種資料型態。

【XML Schema 的特點】

- 使用的語法與XML相同。
- XML Schema 支援40多種資料型態，遠比DTD只支援10種資料型態多。
- 可以自行定義資料型態，例如<手機號碼>元素為字串型態，內容必須符合dddd-ddd-ddd格式，d代表數字。
- 物件導向設計，可以延伸或限制舊的資料型態，衍生出新的資料型態。

- 可以表達集合，定義子元素以任何順序出現。
- 可以限定元素內容必須具唯一性，或在某個值域內具唯一性。
- 可定義多個資料元(elements)有相同的名稱，但有不同的內容。
- 可定義資料元的內容為空值(與Empty Element 意義不同)。
- 可定義可取代的資料元，例如資料元“subway”統一被資料元“train”取代。

二. 運用之資料型態

本建置指引運用之 XML Schema 資料型態簡介如下：

(詳細之 XML Schema 資料型態請參閱【附錄 A：XML Schema 資料類型表】)

(一) String

此資料型態係指資料為字元字串，符合 ISO/IEC 10646-2000 版字元集之字元字串。有效的字元包括 tab、carriage return、line fee 等所有符合 unicode (UTF-8,UTF-16)與 ISO/IEC 10646 所定義之合法字元。

(二) Decimal

此資料型態係指資料為任意精確度數值的十進位數字，資料數值不限整數值，可有小數值（最多可接受小數點後七位）。

(三) Long

此資料型態係指資料為整數，可為正數、負數或零，範圍從 -9223372036854775808 到 9223372036854775807。

三. 標準訊息結構

(一) 資料元 Element

資料元為訊息的基礎元件，用以組成收送雙方傳送之訊息。

任一資料元若其必要性為”O”(Optional)且實際上無資料欲填寫時，則可以連同 XML Tag 一併省略不必上傳。

(二) 組合資料元 Aggregate

組合資料元係依特定邏輯將一群相關的資料元組成，以表示特定之意義。簡單的說，就是以一個特定名稱代表一群相關的資料之組合。

(三) 訊息 Message

訊息係由一群相關的資料元、組合資料元或資料元與組合資料元共同組成，為收送雙方傳送之基本單位。

(四) 文件 Document

文件係指訊息收送雙方傳送的完整訊息封包，每份文件可包含多個訊息組合。

(五) 順序 Order

在文件順序規則，各類服務封套內訊息並無特定順序限制；惟可依送訊端業務需求，於各類訊息封套內訊息依其前後順序處理。但於個別訊息內資料元和組合資料元仍應依據文件規範之順序組成。

第參章、訊息彙整表

營業人與營業人、機關團體交易屬B2B訊息；營業人與非營業人交易屬B2C訊息；使用載具索取電子發票屬B2C訊息，營業人應以正確訊息格式傳輸，如需協助，請逕洽所在地國稅局。

表1：電子發票訊息彙整表

電子發票訊息彙整表						
類別	項次	訊息編號	訊息說明	送方	收方	訊息類別
B2B	開立(賣方)發票：A01					
	1	A0101	開立發票訊息	賣方	買方	A
	2	A0102	發票接收確認訊息	買方	賣方	A
	作廢(賣方)發票：A02					
	3	A0201	作廢發票訊息	賣方	買方	A
	4	A0202	作廢發票接收確認訊息	買方	賣方	A
	退回(買方)發票：A03					
	5	A0301	退回(拒收)發票訊息	買方	賣方	A
	6	A0302	退回發票接收確認訊息	賣方	買方	A
	開立(賣方)發票存證：A04					
	7	A0401	平台存證開立發票訊息	賣方	平台	A
	作廢(賣方)發票存證：A05					
	8	A0501	平台存證作廢發票訊息	賣方	平台	A
	退回(買方)發票存證：A06					
	9	A0601	平台存證退回發票訊息	買方	平台	A
開立(買方/賣方)折讓證明/通知單：B01						
10	B0101	開立折讓證明單訊息	買/賣方	賣/買方	B	
11	B0102	折讓證明單接收確認訊息	賣/買方	買/賣方	B	
作廢(買方)折讓證明單：B02						
12	B0201	作廢折讓證明單訊息	買方	賣方	B	
13	B0202	作廢折讓證明單接收確認訊息	賣方	買方	B	
開立(買方/賣方)折讓證明/通知單存證：B04						
14	B0401	平台存證開立折讓證明單訊息	買/賣方	平台	B	
作廢折讓證明單存證：B05						
15	B0501	平台存證作廢折讓證明單訊息	買方	平台	B	
B2C	開立(賣方)發票存證：C04					
	16	C0401	平台存證開立發票訊息	賣方	平台	C
	作廢(賣方)發票存證：C05					
	17	C0501	平台存證作廢發票訊息	賣方	平台	C
	註銷(賣方)發票存證：C07					
	18	C0701	平台存證註銷發票訊息	賣方	平台	C
開立(買方)/傳送(賣方)折讓證明單存證：D04						
19	D0401	平台存證開立折讓證明單訊息	賣方	平台	D	
開立(買方)折讓證明單存證：D05						
20	D0501	平台存證作廢折讓證明單訊息	賣方	平台	D	
字軌	營業人分支機構配號檔及空白字軌：E04					
	21	E0401	分支機構配號檔	賣方	平台	E
	22	E0402	空白未使用字軌檔	賣方	平台	E
	營業人電子發票配號檔：E05					
23	E0501	營業人電子發票配號檔	平台	加值中心	E	

註：收送方指負責上傳與接收電子發票訊息，亦可委託總公司或加值中心代上傳與接收電子發票訊息。

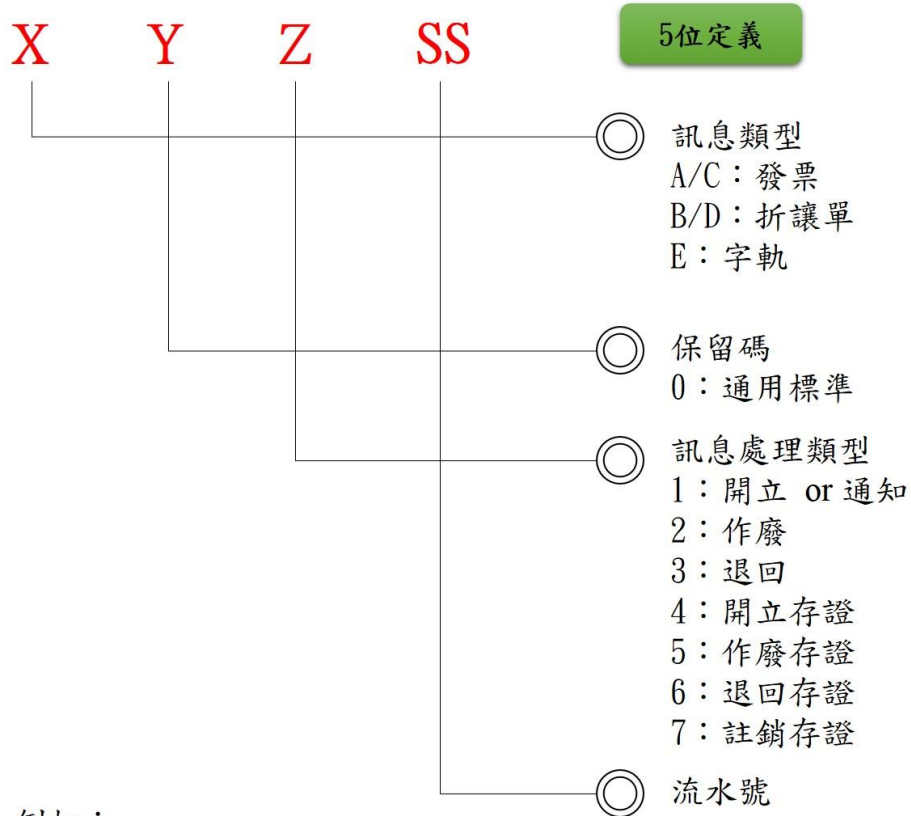

例如：
A0101 表示 賣方開立發票

圖2：訊息編碼說明

第肆章、 共通訊息規格

本訊息中使用之共通組合資料元(Aggregate)說明如下：

- RoleDescriptionType：定義本文件中有關角色描述之組合資料元，供相關訊息直接使用。

本訊息中使用之共通資料元說明如下：

- MessageTypeEnum：列舉所有訊息編號，供相關訊息直接使用。
- InvoiceTypeEnum：列舉本文件發票種類之資料元，供相關訊息直接使用。
- AllowanceNumberType：定義本文件折讓證明單號碼格式之資料元，供相關訊息直接使用。
- AllowanceTypeEnum：列舉本文件折讓證明單類別之資料元，供相關訊息直接使用。
- BAN：定義本文件統一編號格式之資料元，供相關訊息直接使用。
- BuyerRemarkEnum：列舉本文件買受人註記欄之資料元，供相關訊息直接使用。
- CustomsClearanceMarkEnum：列舉本文件通關方式之資料元，供相關訊息直接使用。
- InvoiceNumberType：定義本文件發票號碼格式之資料元，供相關訊息直接使用。
- DonateMarkEnum：列舉本文件捐贈註記之資料元，供相關訊息直接使用。
- TaxTypeEnum：列舉本文件課稅別之資料元，供相關訊息直接使用。
- CarrierTypeEnum：列舉本文件載具類別號碼之資料元，供相關訊息直接使用。
- CurrencyCodeEnum：列舉本文件貨幣之資料元，根據 ISO 4217 定義，供相關訊息使用。
- DateType：定義本文件中日期之資料元，供相關訊息直接使用。發票傳遞時所使用之所有發票開立日期，必須轉換成中原標準時間，亦即 UTC+8 時區。若日期資料中另含時區，系統將忽略不計。
- TimeType：定義本文件時間格式之資料元，供相關訊息直接使用。發票傳遞時所使用之所有發票開立時間，必須轉換成中原標準時間，亦即 UTC+8 時區。若時間資料中另含時區，系統將忽略不計。

詳細規格說明如下。

一. RoleDescriptionType

(一) 訊息結構圖



圖3：RoleDescriptionType 訊息結構圖

(二) 資料元規格說明

表2：RoleDescriptionType 組合資料元(Aggregate) 規格

元素名稱	XML Schema 語法標示	資料長度	必要性	備註
角色型態 (RoleDescriptionType)	<xsd:group name="RoleDescriptionType">		M	

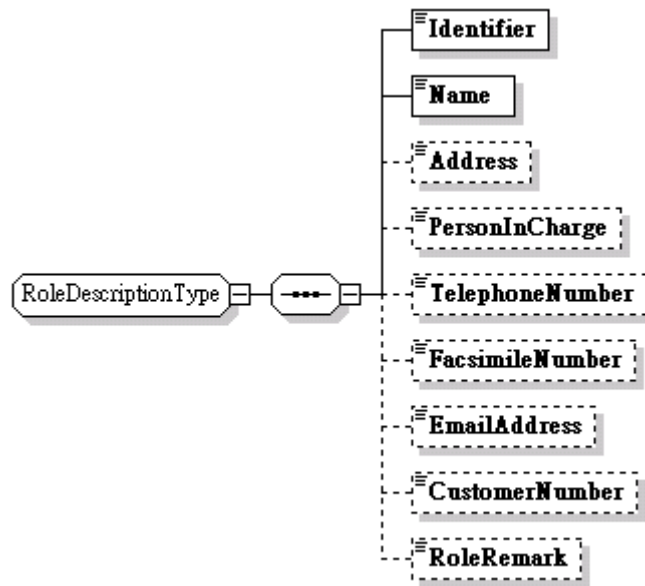
表3：RoleDescriptionType 資料元規格

元素名稱	XML Schema 語法標示	資料長度	必要性	備註
識別碼 (Identifier)	type="BAN"		M	
名稱 (Name)	xsd:string xsd:minLength value="1" xsd:maxLength value="60"	60	M	賣方：營業人名稱 買方： B2B-營業人名稱，惟買方名稱 (Name) 如不能填入買方公司名稱，則請填買方統一編號 B2C-業者通知消費者之個人識別碼資料(用於全民稽核功能)，共 4 位 ASCII 或 2 位全型中文可填消費者名稱或營業人自行規劃之消費者識

				別碼(如:會員載具末4碼;會員生日末4碼;未規劃者建議可填與隨機碼不同的另一組隨機碼作為個人識別碼等)
地址 (Address)	xsd:string xsd:maxLength value="100"	100	O	
負責人姓名 (PersonInCharge)	xsd:string xsd:maxLength value="30"	30	O	
電話號碼 (TelephoneNumber)	xsd:string xsd:maxLength value="26"	26	O	
傳真號碼 (FacsimileNumber)	xsd:string xsd:maxLength value="26"	26	O	
電子郵件地址 (EmailAddress)	xsd:string xsd:maxLength value="80"	80	O	
客戶編號 (CustomerNumber)	xsd:string xsd:maxLength value="20"	20	O	
營業人角色註記 (RoleRemark)	xsd:string xsd:length value="40"	40	O	營業人角色的註記說明

二. MessageTypeEnum

表4：MessageTypeEnum 資料元規格

元素名稱	XML Schema 語法標示	資料長度	必要性	備註
訊息類別列表 (MessageTypeEnum)	xsd:string xsd:minLength value="5" xsd:maxLength value="5"	5	M	A0101, A0102, A0201, A0202, A0301, A0302, A0401, A0501, A0601, B0101, B0102, B0201, B0202, B0401, B0501, C0401, C0501, C0701, D0401, D0501, E0401, E0402, E0501

三. InvoiceTypeEnum

表5：InvoiceTypeEnum 資料元規格

元素名稱	XML Schema 語法標示	資料長度	必要性	備註
發票類別列表 (InvoiceTypeEnum)	xsd:string xsd:minLength value="2" xsd:maxLength value="2" xsd:pattern value="0[1-8]"	2		07:一般稅額計算之電子發票 08:特種稅額計算之電子發票

四. AllowanceNumberType

表6：AllowanceNumberType 資料元規格

元素名稱	XML Schema 語法標示	資料長度	必要性	備註
折讓證明單號碼格式 (AllowanceNumberType)	xsd:string xsd:minLength value="1"	16		折讓單號規定跨年亦不

	xsd:maxLength value="16"			得重複，否則系統將予以剔退
--	--------------------------	--	--	---------------

五. AllowanceTypeEnum

表7：AllowanceTypeEnum 資料元規格

元素名稱	XML Schema 語法標示	資料長度	必要性	備註
折讓種類列表 (AllowanceTypeEnum)	xsd:string xsd:minLength value="1" xsd:maxLength value="1" xsd:pattern value="[1-2]"	1		1:買方開立折讓證明單 2: 賣方折讓證明通知單

六. BAN

表8：BAN 資料元規格

元素名稱	XML Schema 語法標示	資料長度	必要性	備註
營利事業統一編號 (BAN)	xsd:string xsd:minLength value="0" xsd:maxLength value="10"	10		B2B 交易填入買方/賣方- 營業人統一編號 B2C 交易賣方填入統一 編號/買方則填入 10 個 "0"

七. BuyerRemarkEnum

表9：BuyerRemarkEnum 資料元規格

元素名稱	XML Schema 語法標示	資料長度	必要性	備註
買受人註記欄列表 (BuyerRemarkEnum)	xsd:string xsd:minLength value="1" xsd:maxLength value="1" xsd:pattern value="[1-4]"	1		1：得抵扣之進貨及費用 2：得抵扣之固定資產 3：不得抵扣之進貨及費用 4：不得抵扣之固定資產

八. CustomsClearanceMarkEnum

表10：CustomsClearanceMarkEnum 資料元規格

元素名稱	XML Schema 語法標示	資料長度	必要性	備註
通關方式列表 (CustomsClearanceMarkEnum)	xsd:string xsd:minLength value="1" xsd:maxLength value="1"	1		1：非經海關出口 2：經海關出口 (若為零稅率發票，此 為必填欄位)

九. InvoiceNumberType

表11：InvoiceNumberType 資料元規格

元素名稱	XML Schema 語法標示	資料長度	必要性	備註
發票號碼型態 (InvoiceNumberType)	xsd:string xsd:minLength value="10" xsd:maxLength value="10" <xsd:pattern value="[A-Z]{2}\d{8}/>	10		含字軌 範例： QQ12345678

十. DonateMarkEnum

表12：DonateMarkEnum 資料元規格

元素名稱	XML Schema 語法標示	資料長度	必要性	備註
捐贈註記列表 (DonateMarkEnum)	xsd:string xsd:minLength value="1" xsd:maxLength value="1" xsd:pattern value="[0-1]"	1		0：非捐贈發票 1：捐贈發票 境外電商營業人可選擇提供買受人於交易前或交易時以捐贈碼索取雲端發票，參閱註。

註：

- 所稱境外電商營業人係指加值型及非加值型營業稅法第6條第4款所定之營業人。
- 依照電子發票實施作業要點第22點規定「買受人未索取電子發票證明聯者，得採下列方式之一捐贈雲端發票」：
 - (一)買受人之載具於交易前，已至整合服務平台設定受捐贈機關或團體；設定異動或取消指定受捐贈機關或團體，自設定異動或取消設定之翌日生效。
 - (二)買受人於交易時，以捐贈碼或依財政部公告之捐贈方式，指定捐贈予特定受捐贈機關或團體，營業人不得拒絕。但本法第6條第4款所定營業人不在此限。

十一. TaxTypeEnum

表13：TaxTypeEnum 資料元規格

元素名稱	XML Schema 語法標示	資料長度	必要性	備註
課稅別列表 (TaxTypeEnum)	xsd:string xsd:minLength value="1" xsd:maxLength value="1"	1		1：應稅 2：零稅率

	xsd:pattern value="[1,2,3,4,9]"			3：免稅 4：應稅(特種稅率) 9：混合應稅與免稅或零稅率(限訊息 C0401 使用)
--	------------------------------------	--	--	---

十二. CarrierTypeEnum

表14：CarrierTypeEnum 資料元規格

元素名稱	XML Schema 語法標示	資料長度	必要性	備註
載具類別號碼列表 (CarrierTypeEnum)	xsd:string xsd:maxLength value="6"	6		載具類別號碼為6碼，共通性載具類別號碼如下： 1. 手機條碼為3J0002 2. 自然人憑證條碼為CQ0001 境外電商營業人： <ul style="list-style-type: none"> 依照統一發票使用辦法第7-1條第2款規定「本法第6條第4款所定營業人應開立雲端發票交付買受人」 應提供買受人以財政部核准之跨境電商電子郵件載具(即消費者之電子郵件信箱)索取雲端發票，填入載具類別號碼為：5G0001 可選擇提供買受人以共通性載具索取雲端發票

十三. CurrencyCodeEnum

表15：CurrencyCodeEnum 資料元規格

元素名稱	XML Schema 語法標示	資料長度	必要性	備註
幣別碼列表 (CurrencyCodeEnum)	xsd:string xsd:minLength value="3" xsd:maxLength value="3"	3		AED：United Arab Emirates, Dirhams AFN：Afghanistan, Afghanis ALL：Albania, Leke AMD：Armenia, Drams ANG：Netherlands Antilles, Guilders (also called Florins) AOA：Angola, Kwanza ARS：Argentina, Pesos AUD：Australia, Dollars AWG：Aruba, Guilders (also

		<p>called Florins) AZN : Azerbaijan, New Manats BAM : Bosnia and Herzegovina, Convertible Marka BBD : Barbados, Dollars BDT : Bangladesh, Taka BGN : Bulgaria, Leva BHD : Bahrain, Dinars BIF : Burundi, Francs BMD : Bermuda, Dollars BND : Brunei Darussalam, Dollars BOB : Bolivia, Bolivianos BRL : Brazil, Brazil Real BSD : Bahamas, Dollars BTN : Bhutan, Ngultrum BWP : Botswana, Pulas BYR : Belarus, Rubles BZD : Belize, Dollars CAD : Canada, Dollars CDF : Congo/Kinshasa, Congolese Francs CHF : Switzerland, Francs CLP : Chile, Pesos CNY : China, Yuan Renminbi COP : Colombia, Pesos CRC : Costa Rica, Colones CUP : Cuba, Pesos CVE : Cape Verde, Escudos CYP : Cyprus, Pounds (expires 2008-Jan-31) CZK : Czech Republic, Koruny DJF : Djibouti, Francs DKK : Denmark, Kroner DOP : Dominican Republic, Pesos DZD : Algeria, Algeria Dinars EGP : Egypt, Pounds ERN : Eritrea, Nakfa ETB : Ethiopia, Birr EUR : Euro Member Countries, Euro FJD : Fiji, Dollars FKP : Falkland Islands (Malvinas), Pounds GBP : United Kingdom, Pounds GEL : Georgia, Lari GGP : Guernsey, Pounds</p>
--	--	---

			<p>GHS : Ghana, Cedis GIP : Gibraltar, Pounds GMD : Gambia, Dalasi GNF : Guinea, Francs GTQ : Guatemala, Quetzales GYD : Guyana, Dollars HKD : Hong Kong, Dollars HNL : Honduras, Lempiras HRK : Croatia, Kuna HTG : Haiti, Gourdes HUF : Hungary, Forint IDR : Indonesia, Rupiahs ILS : Israel, New Shekels IMP : Isle of Man, Pounds INR : India, Rupees IQD : Iraq, Dinars IRR : Iran, Rials ISK : Iceland, Kronur JEP : Jersey, Pounds JMD : Jamaica, Dollars JOD : Jordan, Dinars JPY : Japan, Yen KES : Kenya, Shillings KGS : Kyrgyzstan, Soms KHR : Cambodia, Riels KMF : Comoros, Francs KPW : Korea (North), Won KRW : Korea (South), Won KWD : Kuwait, Dinars KYD : Cayman Islands, Dollars KZT : Kazakhstan, Tenge LAK : Laos, Kips LBP : Lebanon, Pounds LKR : Sri Lanka, Rupees LRD : Liberia, Dollars LSL : Lesotho, Maloti LTL : Lithuania, Litai LVL : Latvia, Lati LYD : Libya, Dinars MAD : Morocco, Dirhams MDL : Moldova, Lei MGA : Madagascar, Ariary MKD : Macedonia, Denars MMK : Myanmar (Burma), Kyats MNT : Mongolia, Tugriks MOP : Macau, Patacas</p>
--	--	--	--

			<p>MRO : Mauritania, Ouguiyas MTL : Malta, Liri (expires 2008-Jan-31) MUR : Mauritius, Rupees MVR : Maldives (Maldiv Islands), Rufiyaa MWK : Malawi, Kwachas MXN : Mexico, Pesos MYR : Malaysia, Ringgits MZN : Mozambique, Meticais NAD : Namibia, Dollars NGN : Nigeria, Nairas NIO : Nicaragua, Cordobas NOK : Norway, Krone NPR : Nepal, Nepal Rupees NZD : New Zealand, Dollars OMR : Oman, Rials PAB : Panama, Balboa PEN : Peru, Nuevos Soles PGK : Papua New Guinea, Kina PHP : Philippines, Pesos PKR : Pakistan, Rupees PLN : Poland, Zlotych PYG : Paraguay, Guarani QAR : Qatar, Rials RON : Romania, New Lei RSD : Serbia, Dinars RUB : Russia, Rubles RWF : Rwanda, Rwanda Francs SAR : Saudi Arabia, Riyals SBD : Solomon Islands, Dollars SCR : Seychelles, Rupees SDG : Sudan, Pounds SEK : Sweden, Kronor SGD : Singapore, Dollars SHP : Saint Helena, Pounds SLL : Sierra Leone, Leones SOS : Somalia, Shillings SPL : Seborga, Luigini SRD : Suriname, Dollars STD : Sao Tome and Principe, Dobras SVC : El Salvador, Colones SYP : Syria, Pounds SZL : Swaziland, Emalangeni THB : Thailand, Baht</p>
--	--	--	--

			<p>TJS : Tajikistan, Somoni TMM : Turkmenistan, Manats TND : Tunisia, Dinars TOP : Tonga, Pa'anga TRY : Turkey, New Lira TTD : Trinidad and Tobago, Dollars TVD : Tuvalu, Tuvalu Dollars TWD : Taiwan, New Dollars TZS : Tanzania, Shillings UAH : Ukraine, Hryvnia UGX : Uganda, Shillings USD : United States of America, Dollars UYU : Uruguay, Pesos UZS : Uzbekistan, Sums VEB : Venezuela, Bolivares (expires 2008-Jun-30) VEF : Venezuela, Bolivares Fuertes VND : Viet Nam, Dong VUV : Vanuatu, Vatu WST : Samoa, Tala XAF : Communaute Financiere Africaine BEAC, Francs XAG : Silver, Ounces XAU : Gold, Ounces XCD : East Caribbean Dollars XDR : International Monetary Fund (IMF) Special Drawing Rights XOF : Communaute Financiere Africaine BCEAO, Francs XPD : Palladium Ounces XPF : Comptoirs Francais du Pacifique Francs XPT : Platinum, Ounces YER : Yemen, Rials ZAR : South Africa, Rand ZMK : Zambia, Kwacha ZWD : Zimbabwe, Zimbabwe Dollars</p>
--	--	--	---

十四. DateType

表16 : DateType 組合資料元(Aggregate) 規格

元素名稱	XML Schema 語法標示	資料長度	必要性	備註
------	-----------------	------	-----	----

日期型態 (DateType)	xsd:string xsd:minLength value="8" xsd:maxLength value="8" xsd:pattern value="[0-9][0-9][0-9][0-9]] (((0[1-9] 1[0-2]))((0[1-9] [1-2][0-9]) (3[0-1]))"			UTC+8 台灣時區僅支援西元年方式 例 20170101
--------------------	--	--	--	-------------------------------------

十五. TimeType

表17：TimeType 資料元規格

元素名稱	XML Schema 語法標示	資料長度	必要性	備註
時間型態 (TimeType)	xsd:time			台灣時區 UTC+8

十六. BondedAreaEnum

表18：BondedAreaEnum 資料元規格

元素名稱	XML Schema 語法標示	資料長度	必要性	備註
買受人簽署適用零稅率註記 (BondedAreaEnum)	xsd:string xsd:minLength value="1" xsd:maxLength value="1" xsd:pattern value="[1-3]"	1		1：符合加值型及非加值型營業稅法第7條第4款規定(買受人為保稅區營業人) 2：符合加值型及非加值型營業稅法第7條第7款規定(買受人為遠洋漁業營業人) 3:符合自由貿易港區設置管理條例第28條第1項第1款及第4款規定(買受人為自由貿易港區營業人)

註:列印電子發票證明聯簽署文字：

- 1：本發票所列貨物或勞務確係本事業（工廠、倉庫）購買符合加值型及非加值型營業稅法第7條第4款及同法施行細則第7條之1第2項規定供營運之貨物或勞務無訛
- 2：本發票所列貨物，確係本公司（或行號）購買供遠洋漁船使用
- 3：本證明文件（或發票）所列貨物、勞務或自用機器、設備確係本事業購買符合自由貿易港區設置管理條例第28條第1項第1款及第4款規定供營運之貨物（或勞務、自用機器、設備）無訛

第五章、A0101 開立發票訊息規格

一. 訊息功能

「開立發票訊息」係由賣方銷售貨物或勞務，開立發票予買方。由賣方將開立發票上傳至電子發票整合服務平台將此訊息送給買方，買方再透過 A0102 確認發票完成系統化的交換合意。屬於 B2B 訊息，主要係為了營業人進行資訊交換使用。本訊息主要內容說明如下。

二. 訊息結構圖



圖4：A0101 訊息結構圖

三. 訊息樹狀圖

表19：A0101訊息樹狀圖

MIG A0101 開立發票			
Legend:			
MG Line #	Cardinality	Data Element	Usage Note
1	1	Invoice	
2	1	--Main	
3	1	--InvoiceNumber	
4	1	--InvoiceDate	
5	1	--InvoiceTime	
6	1	--Seller	
7	1	--Identifier	
8	1	--Name	
9	0..1	--Address	
10	0..1	--PersonInCharge	
11	0..1	--TelephoneNumber	
12	0..1	--FacsimileNumber	
13	0..1	--EmailAddress	
14	0..1	--CustomerNumber	
15	0..1	--RoleRemark	
16	1	--Buyer	
17	1	--Identifier	
18	1	--Name	
19	0..1	--Address	
20	0..1	--PersonInCharge	
21	0..1	--TelephoneNumber	
22	0..1	--FacsimileNumber	
23	0..1	--EmailAddress	
24	0..1	--CustomerNumber	
25	0..1	--RoleRemark	
26	0..1	--CheckNumber	
27	0..1	--BuyerRemark	
28	0..1	--MainRemark	
29	0..1	--CustomsClearanceMark	
30	0..1	--Category	
31	0..1	--RelateNumber	
32	1	--InvoiceType	
33	0..1	--GroupMark	
34	1	--DonateMark	
35	0..1	--Attachment	
36	1	--Details	
37	1..999	--ProductItem	
38	1	--Description	
39	1	--Quantity	
40	0..1	--Unit	

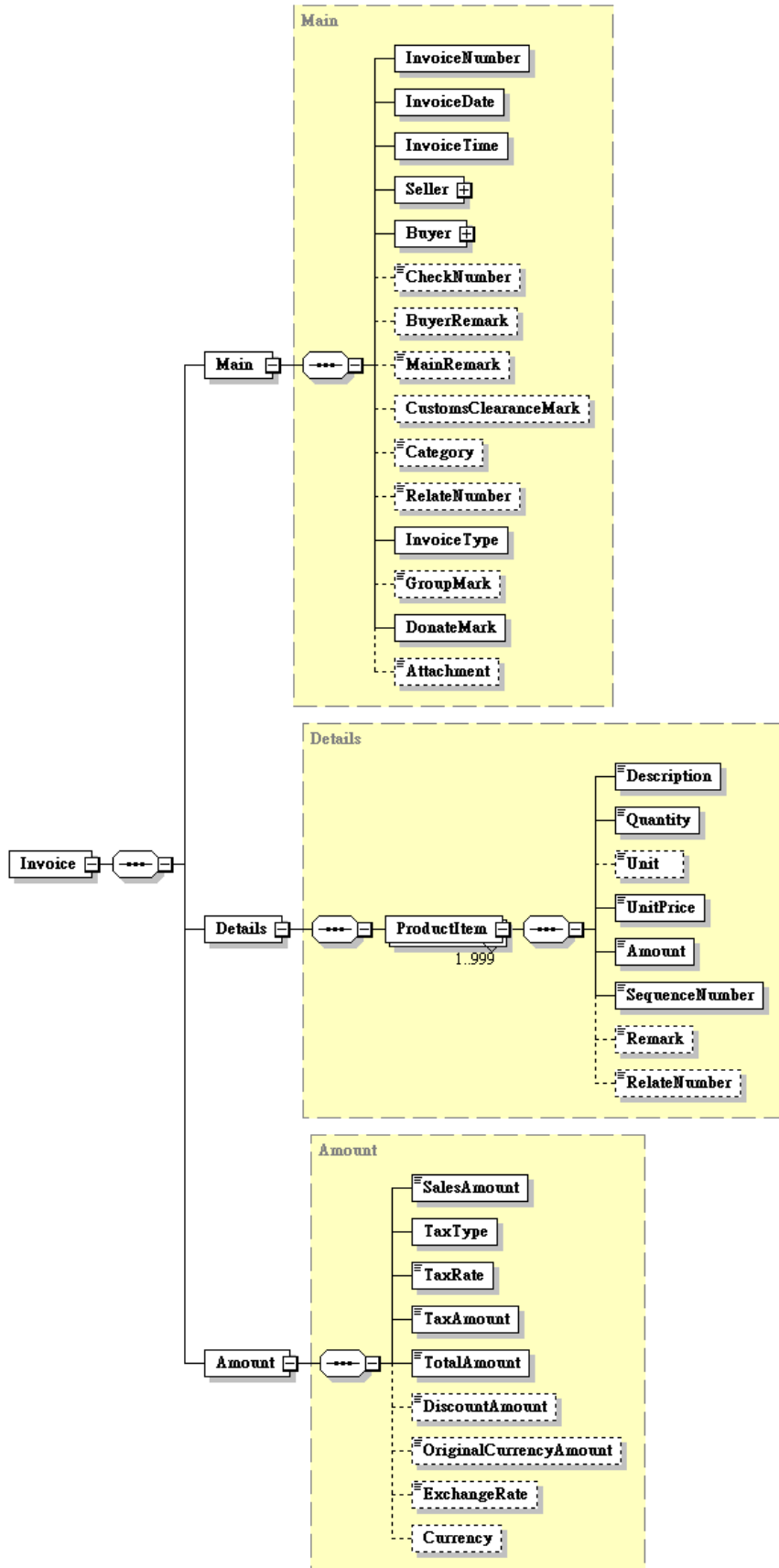
41	1			--UnitPrice	
42	1			--Amount	
43	1			--SequenceNumber	
44	0..1			--Remark	
45	0..1			--RelateNumber	
46	1			--Amount	
47	1			--SalesAmount	
48	1			--TaxType	
49	1			--TaxRate	
50	1			--TaxAmount	
51	1			--TotalAmount	
52	0..1			--DiscountAmount	
53	0..1			--OriginalCurrencyAmount	
54	0..1			--ExchangeRate	
55	0..1			--Currency	

四. 資料元(Element)或組合資料元(Aggregate)規格說明

(一) Invoice



圖5：Invoice訊息結構圖

表20：Invoice訊息組合資料元(Aggregate)規格

元素名稱	XML Schema 語法標示	資料長度	必要性	備註
檔頭 (Main)	<xsd:element name="Main" type="Main"/>		M	
明細 (Details)	<xsd:element name="Details " type="Details"/>		M	
彙總 (Amount)	<xsd:element name="Amount" type="Amount"/>		M	

(二) Invoice/Main

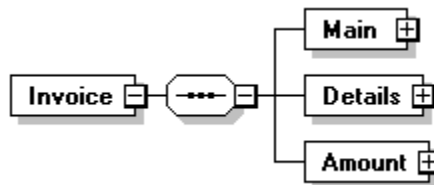

圖6：Invoice/Main訊息結構圖

表21：Invoice/Main訊息資料元規格

元素名稱	XML Schema 語法標示	資料長度	必要性	備註
發票號碼 (InvoiceNumber)	type="InvoiceNumberType"		M	詳細定義和範例請參考 InvoiceNumberType 資料元規格
發票開立日期 (InvoiceDate)	type="DateType"		M	詳細定義和範例請參考 DateType 資料元規格
發票開立時間 (InvoiceTime)	type="TimeType"		M	詳細定義和範例請參考 TimeType 資料元規格
賣方資訊 (Seller)	xsd:group ref="RoleDescriptionType"		M	詳細定義請參考 RoleDescriptionType 資料元規格
買方資訊 (Buyer)	xsd:group ref="RoleDescriptionType"		M	詳細定義請參考 RoleDescriptionType 資料元規格
發票檢查碼 (CheckNumber)	xsd:string xsd:maxLength value="10"	10	O	
買受人註記欄 (BuyerRemark)	type="BuyerRemarkEnum"		O	詳細定義請參考 BuyerRemarkEnum 資料元規格
總備註 (MainRemark)	xsd:string xsd:maxLength value="200"	200	O	一、本欄位應依稅法或其他規定填列應載明事項 二、填列衛生福利部食品追溯追蹤管理資訊系統「產品追溯系統串接碼」，本欄請填：{FDA}，含前後半型括號 2 碼及大寫半型英文字 3 碼，並於商品項目資料之單一欄位備註填列「產品追溯系統串接碼」
通關方式註記 (CustomsClearanceMark)	type="CustomsClearanceMarkEnum"		O	詳細定義請參考 CustomsClearanceMarkEnum 資料元規格
沖帳別 (Category)	xsd:string xsd:maxLength value="2"	2	O	
相關號碼 (RelateNumber)	xsd:string xsd:maxLength value="20"	20	O	
發票類別 (InvoiceType)	type="InvoiceTypeEnum"		M	詳細定義請參考 InvoiceTypeEnum 資料元規格
彙開註記 (GroupMark)	xsd:string xsd:length value="1"	1	O	以"*"表示 彙開
捐贈註記 (Donate Mark)	type="DonateMarkEnum"		M	詳細定義請參考 DonateMarkEnum 資料元規格
證明附件 (Attachment)	xsd:base64binary minOccurs="0"	1048 576	O	

(三) Invoice/Details

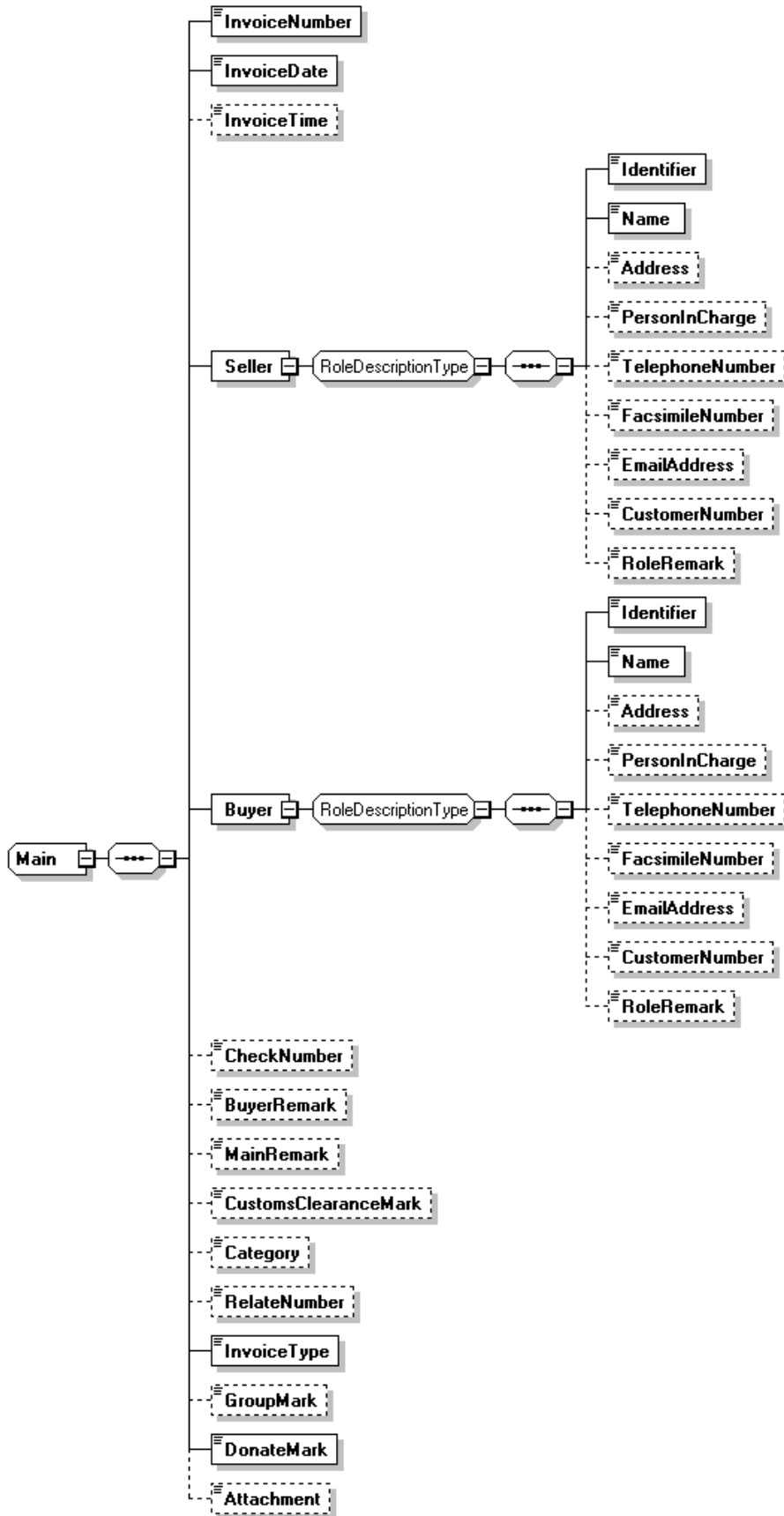

圖7：Invoice/Detail 訊息結構圖

表22：Invoice/Details 訊息組合資料元(Aggregate)規格

元素名稱	XML Schema 語法標示	資料長度	必要性	備註
商品項目資料 (ProductItem)	<xsd:element name="ProductItem" maxOccurs="999">		M	

表23：Invoice/Details/ProductItem 訊息資料元規格

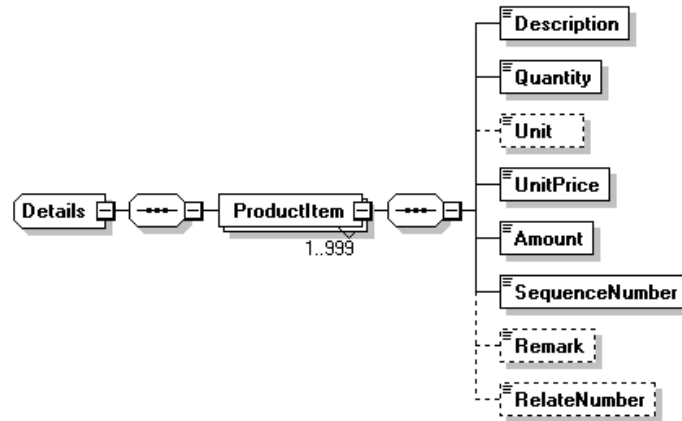
元素名稱	XML Schema 語法標示	資料長度	必要性	備註
品名 (Description)	xsd:string xsd:minLength value="1" xsd:maxLength value="256"	256	M	
數量 (Quantity)	xsd:decimal		M	
單位 (Unit)	xsd:string maxLength value="6"	6	O	
單價 (UnitPrice)	xsd:decimal		M	
金額 (Amount)	xsd:decimal		M	
明細排列序號 (SequenceNumber)	xsd:string xsd:minLength value="1" xsd:maxLength value="3"	3	M	系統使用 發票明細之排列序號
單一欄位備註 (Remark)	xsd:string maxLength value="40"	40	O	填列衛生福利部食品 追溯追蹤管理資訊系 統之「產品追溯系統 串接碼」，請於本欄 填入，共 39 長
相關號碼 (RelateNumber)	xsd:string maxLength value="20"	20	O	一、商品條碼填列方 式：{編碼類別代號及 商品編碼}，編碼類別 代號如下： (一) A：國際商品編碼 (二) Z：其他商品編碼

			(包含店內碼) 二、範例： (一) 商品編碼為「國際商品編碼」 4710110228954，則上傳資訊為 {A4710110228954} (二) 商品編碼為「其他商品編碼(包含店內碼)」 2602970677234，則上傳資訊為 {Z2602970677234}
--	--	--	---

(四) Invoice/Amount



圖8：Invoice/Amount 訊息結構圖

表24：Invoice/Amount 訊息資料元規格

元素名稱	XML Schema 語法標示	資料長度	必要性	備註
銷售額合計 (SalesAmount)	xsd:decimal		M	整數(小數點以下四捨五入) 填寫方式參閱註 1 及註 2 *請注意銷售額合計不應為負數且買受人為營業人時不含稅
課稅別 (TaxType)	type="TaxTypeEnum"		M	詳細定義請參考 TaxTypeEnum 資料元規格
稅率 (TaxRate)	xsd:decimal		M	範例：稅率為 5% 時本欄位值為 0.05
營業稅額 (TaxAmount)	xsd: decimal		M	整數(小數點以下四捨五入) 填寫方式參閱註 1 及註 2
總計 (TotalAmount)	xsd: decimal		M	整數 *請注意總計不應為負數
折扣金額 (DiscountAmount)	xsd: decimal		O	整數 供營業人備註交易折扣註記

元素名稱	XML Schema 語法標示	資料 長度	必要 性	備註
				使用
原幣金額 (OriginalCurrencyAmount)	xsd:decimal		O	供營業人備註使用
匯率 (ExchangeRate)	xsd:decimal		O	供營業人備註使用
幣別 (Currency)	type="CurrencyCodeEnum"	3	O	供營業人備註使用，詳細定義請參考 CurrencyCodeEnum 資料元規格

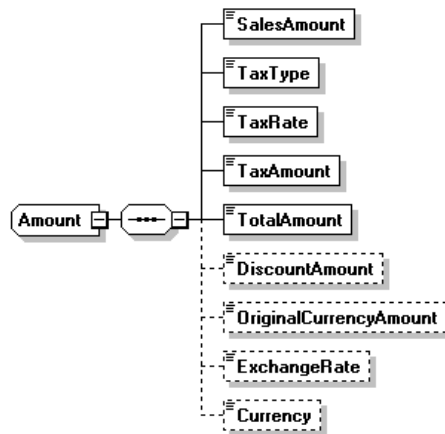
第陸章、A0102 發票接收確認訊息規格

一. 訊息功能

「發票接收確認訊息」係指當收訊端(買方)收到「開立發票訊息」，經處理後使用本訊息將相關資料及處理結果回覆送訊端(賣方)，屬於 B2B 訊息，主要係為了營業人進行資訊交換使用。本訊息主要內容說明如下。

二. 訊息結構圖



圖9：A0102訊息結構圖

三. 訊息樹狀圖

表25：A0102訊息樹狀圖

MIG A0102 / 發票接收確認			
Legend:			
Data Grouping/Header Tag - Does not contain information			
MG Line #	Cardinality	Data Element	Usage Note
1	1	InvoiceConfirm	
2	1	--InvoiceNumber	
3	1	--InvoiceDate	
4	1	--BuyerId	
5	1	--SellerId	
6	1	--ReceiveDate	
7	1	--ReceiveTime	
8	0..1	--BuyerRemark	
9	0..1	--Remark	
10	0..1	--BondedAreaConfirm	

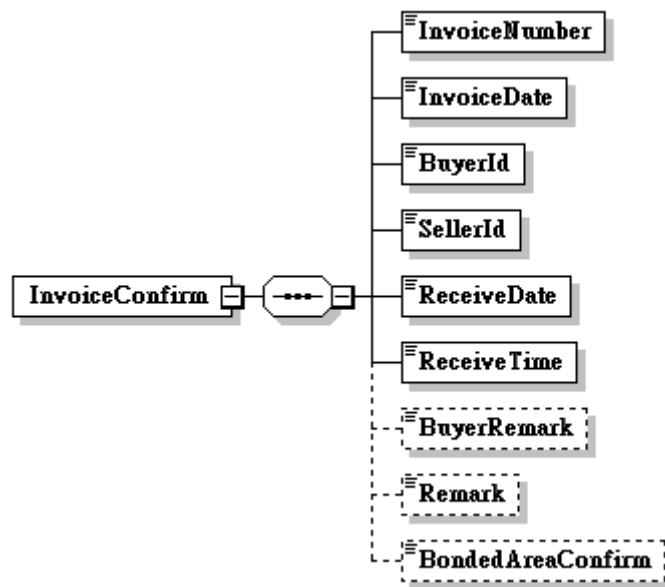
四. 資料元(Element)或組合資料元(Aggregate)規格說明

表26：InvoiceConfirm訊息資料元規格

元素名稱	XML Schema 語法標示	資料 長度	必要性	備註
發票號碼 (InvoiceNumber)	type="InvoiceNumberType"		M	詳細定義和範例請參考 InvoiceNumberType 資料元 規格
發票開立日期 (InvoiceDate)	type="DateType"		M	詳細定義和範例請參考 DateType 資料元規格
買方統一編號 (BuyerId)	type="BAN"		M	詳細定義和範例請參考 BAN 資料元規格
賣方統一編號 (SellerId)	type="BAN"		M	詳細定義和範例請參考 BAN 資料元規格
發票接收日期 (ReceiveDate)	type="DateType"		M	詳細定義和範例請參考 DateType 資料元規格
發票接收時間 (ReceiveTime)	type="TimeType"		M	詳細定義和範例請參考 TimeType 資料元規格
買受人註記欄 (BuyerRemark)	type="BuyerRemarkEnum"		O	詳細定義和範例請參考 BuyerRemarkEnum 資料元規 格
備註 (Remark)	xsd:string xsd:maxLength value="200"	200	O	
買受人簽署適用 零稅率註記 (BondedAreaConf irm)	type="BondedAreaCodeEnum"		O	詳細定義請參考 BondedAreaCodeEnum 資料 元規格

第柒章、 B0101 開立折讓證明單訊息規格

一. 訊息功能

本訊息可應用於買方/賣方開立折讓證明單，屬 B2B 訊息，主要係為營業人進行資訊交換使用。開立 B0101 交易內容透過電子發票整合服務平台將 B0101 交易內容傳至接收確認方，接收確認方利用 B0102 進行系統化合意。主要內容說明如下：

B0101 可分別由買方或賣方開立：

- 買方開立折讓證明單：當賣方銷售貨物或勞務，於開立統一發票後，發生銷貨退回、掉換貨物或折讓等情事，應於事實發生時，由買方開立銷貨退回、進貨退出或折讓證明單予賣方。但以原統一發票載有買方之名稱、統一編號者為限。
- 賣方開立折讓通知單：當賣方銷售貨物或勞務，於開立統一發票後，發生銷貨退回、掉換貨物或折讓等情事，於事實發生時，由賣方填具完整之折讓證明單，再通知買方接收確認，此作業主要目的係為減少買方於開立折讓證明單時填寫錯誤，增加賣方及買方雙方之帳務作業效率。

二. 訊息結構圖



圖 10：B0101 訊息結構圖

三. 訊息樹狀圖

表27：B0101訊息樹狀圖

MIG B0101 / 開立折讓證明單 傳送折讓證明單通知			
Legend:			
MG Line #	Cardinality	Data Element	Usage Note
1	1	Allowance	
2	1	--Main	
3	1	--AllowanceNumber	
4	1	--AllowanceDate	
5	1	--Seller	
6	1	--Identifier	
7	1	--Name	
8	0..1	--Address	
9	0..1	--PersonInCharge	
10	0..1	--TelephoneNumber	
11	0..1	--FacsimileNumber	
12	0..1	--EmailAddress	
13	0..1	--CustomerNumber	
14	1	--Buyer	
15	1	--Identifier	
16	1	--Name	
17	0..1	--Address	
18	0..1	--PersonInCharge	
19	0..1	--TelephoneNumber	
20	0..1	--FacsimileNumber	
21	0..1	--EmailAddress	
22	0..1	--CustomerNumber	
23	1	--AllowanceType	
24	0..1	--Attachment	
25	1	--Details	
26	1..999	--ProductItem	
27	1	--OriginalInvoiceDate	
28	1	--OriginalInvoiceNumber	
29	0..1	--OriginalSequenceNumber	
30	1	--OriginalDescription	
31	1	--Quantity	
32	0..1	--Unit	
33	1	--UnitPrice	
34	1	--Amount	
35	1	--Tax	
36	1	--AllowanceSequenceNumber	
37	1	--TaxType	
38	1	--Amount	
39	1	--TaxAmount	
40	1	--TotalAmount	

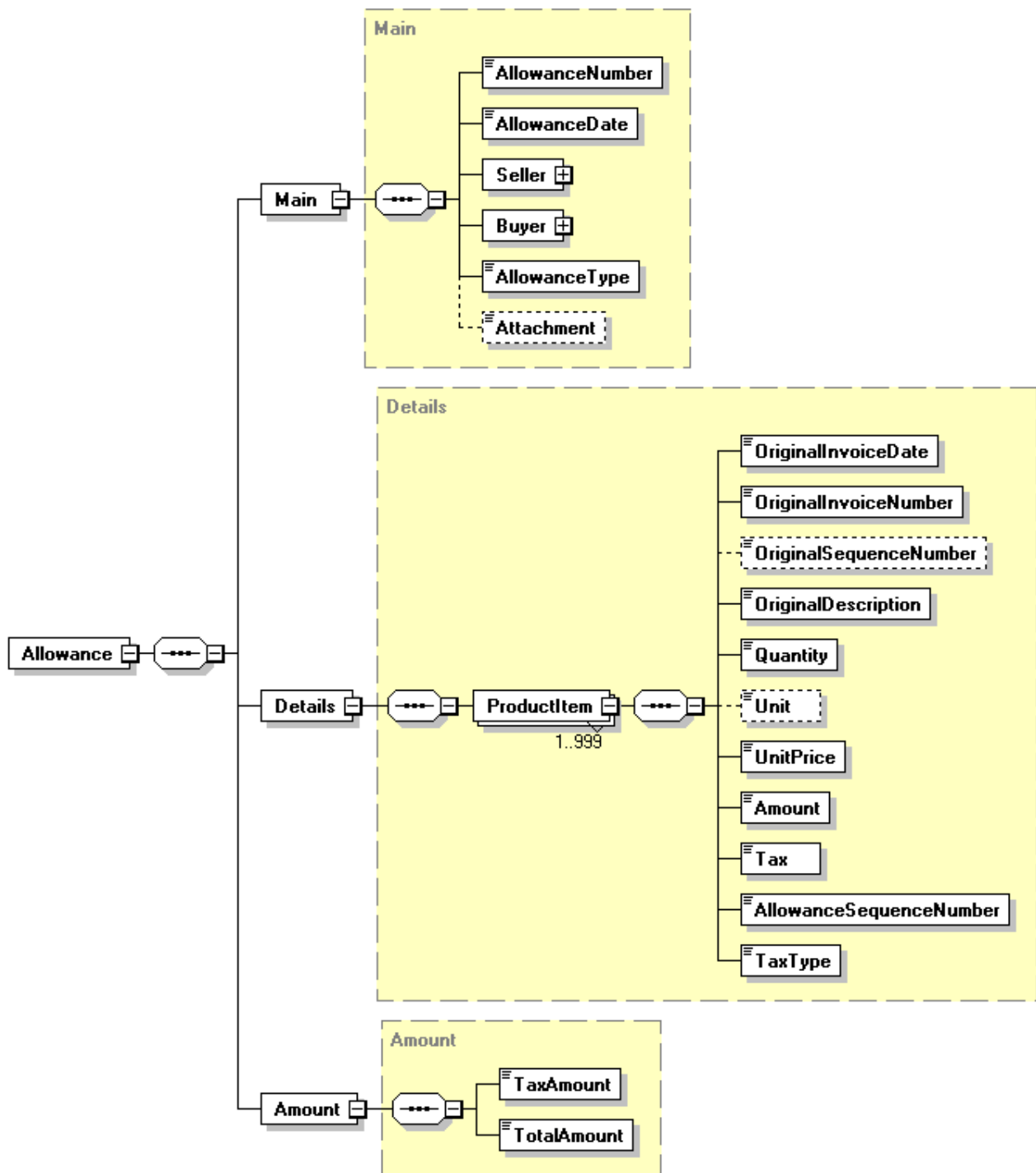
四. 資料元(Element)或組合資料元(Aggregate)規格說明

(一) Allowance



圖11：Allowance訊息結構圖

表28：Allowance訊息組合資料元(Aggregate)規格

元素名稱	XML Schema 語法標示	資料長度	必要性	備註
檔頭 (Main)	<xsd:element name="Main" type="Main"/>		M	
明細 (Details)	<xsd:element name="Details" type="Details"/>		M	
彙總 (Amount)	<xsd:element name="Amount" type="Amount"/>		M	

(二) Allowance/Main

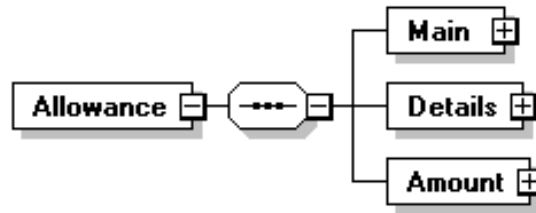

圖12：Allowance/Main訊息結構圖

表29：Allowance/Main 訊息資料元規格

元素名稱	XML Schema 語法標示	資料長度	必要性	備註
折讓證明單號碼 (AllowanceNumber)	type="AllowanceNumberType"		M	開立方系統使用； 詳細定義請參考 AllowanceNumberType 資料 元規格
折讓證明單開立日	type="DateType"		M	詳細定義和範例請參考

期 (AllowanceDate)				DateType 資料元規格
賣方資訊 (Seller)	xsd:group ref="RoleDescriptionType"		M	詳細定義請參考 RoleDescriptionType 資料 元規格
買方資訊 (Buyer)	xsd:group ref="RoleDescriptionType"		M	詳細定義請參考 RoleDescriptionType 資料元 規格
折讓種類 (AllowanceType)	type="AllowanceType"		M	詳細定義請參考 AllowanceType 資料元規格
證明附件 (Attachment)	xsd:base64binary	1048576	O	

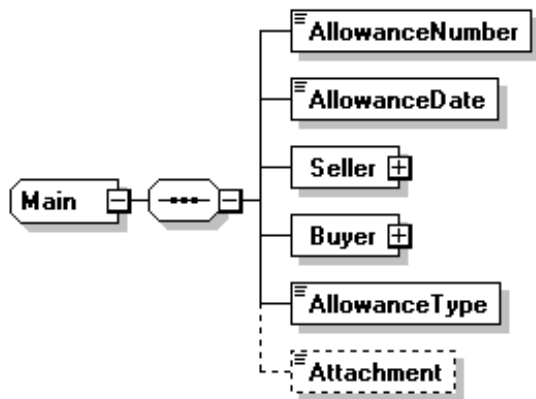
(三) Allowance/Details



圖 13：Allowance/Details 訊息結構圖

表 30：Allowance/Details 訊息組合資料元(Aggregate)規格

元素名稱	XML Schema 語法標示	資料長度	必要性	備註
商品項目資料 (ProductItem)	<xsd:element name="ProductItem" maxOccurs="999">		M	

表31：Allowance/Details/ProductItem訊息資料元規格

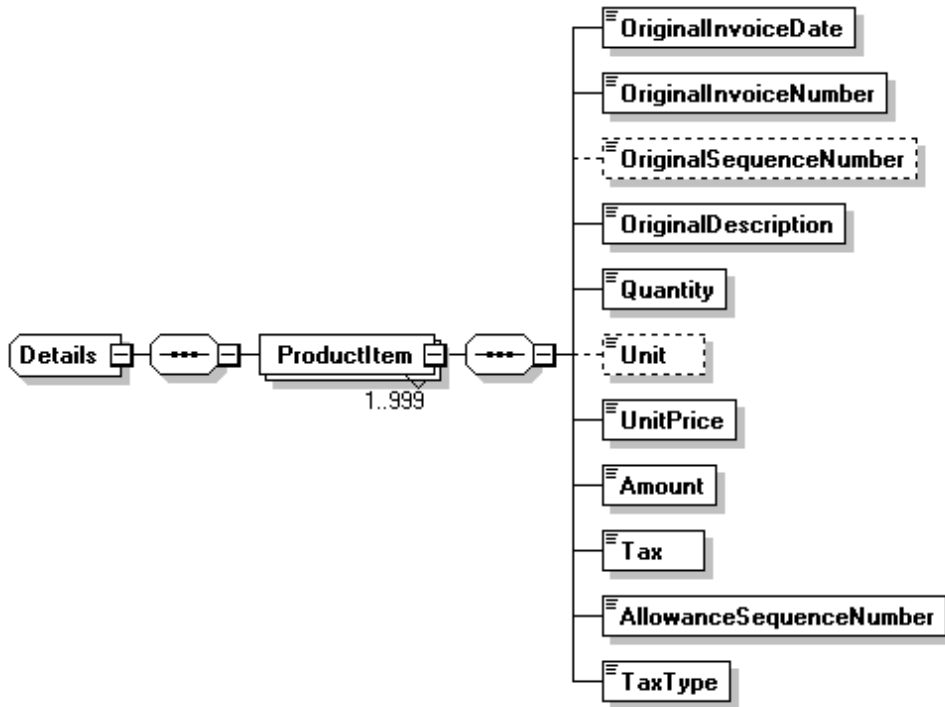
元素名稱	XML Schema 語法標示	資料長度	必要性	備註
原發票日期 (OriginalInvoiceDate)	type="DateType"		M	詳細定義和範例請參考 DateType 資料元規格
原發票號碼 (OriginalInvoiceNumber)	type="InvoiceNumberType"		M	詳細定義和範例請參考 InvoiceNumberType 資料元規格
原明細排列序號 (OriginalSequenceNumber)	xsd:string xsd:maxLength value="3"	3	O	對應原發票明細之排列序號欄位
原品名 (OriginalDescription)	xsd:string xsd:minLength value="1" xsd:maxLength value="256"	256	M	
數量 (Quantity)	xsd:decimal		M	
單位 (Unit)	xsd:string xsd:maxLength value="6"	6	O	
單價 (UnitPrice)	xsd:decimal		M	
金額(不含稅之進貨額) (Amount)	xsd:decimal		M	整數(小數點以下四捨五入)
營業稅額 (Tax)	xsd: decimal		M	整數(小數點以下四捨五入)
折讓證明單明細排列序號 (AllowanceSequenceNumber)	xsd:string xsd:maxLength value="3"	3	M	系統使用，折讓證明單明細之排列序號
課稅別 (TaxType)	type="TaxType"		M	詳細定義請參考 TaxTypeEnum 資料元規格

(四) Allowance/Amount



圖14：Allowance/Amount訊息結構圖

表 32：Allowance/Amount 訊息資料元規格

元素名稱	XML Schema 語法標示	資料長度	必要性	備註
營業稅額合計 (TaxAmount)	xsd: decimal		M	整數
金額合計(不含稅之進貨額合計) (TotalAmount)	xsd: decimal		M	整數

第捌章、B0102 開立折讓證明/通知單接收確認訊息規格

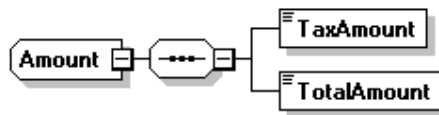
一. 訊息功能

「折讓證明單接收確認訊息」屬 B2B 交換訊息，可應用下列 2 種情況：

- 當收訊端(賣方)收到「開立折讓證明單訊息」，經處理後使用本訊息將相關資料及處理結果回覆送訊端(買方)。
- 當收訊端(買方)收到「開立折讓通知單訊息」，經處理後使用本訊息將相關資料及處理結果回覆送訊端(賣方)。

本訊息主要內容說明如下。

二. 訊息結構



圖 15：B0102 訊息結構圖

三. 訊息樹狀圖

表 33：B0102 訊息樹狀圖

MIG B0102 / 開立折讓證明單 傳送折讓證明單接收確認通知			
Legend:			
Data Grouping/Header Tag - Does not contain information			
MG Line #	Cardinality	Data Element	Usage Note
1	1	AllowanceConfirm	
2	1	--AllowanceNumber	
3	1	--AllowanceDate	
4	1	--BuyerId	
5	1	--SellerId	

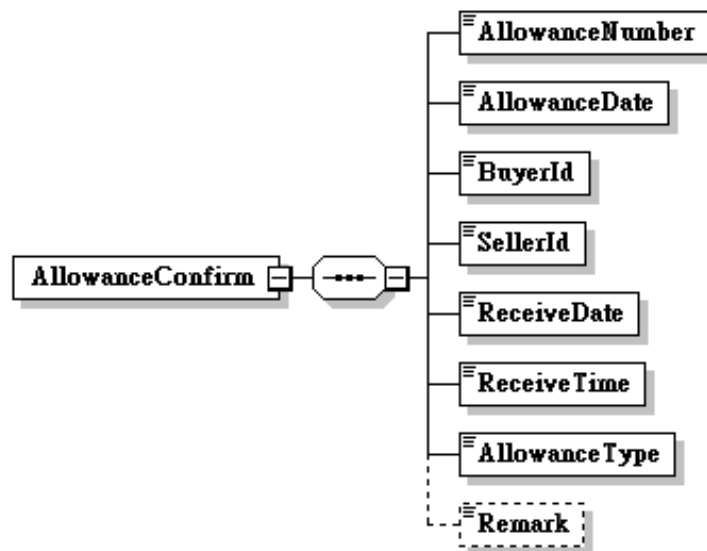
6	1	--ReceiveDate	
7	1	--ReceiveTime	
8	1	--AllowanceType	
9	0..1	--Remark	

四. 資料元(Element)或組合資料元(Aggregate)規格說明

表34：AllowanceConfirm資料元規格

元素名稱	XML Schema 語法標示	資料 長度	必要性	備註
折讓證明單號碼 (AllowanceNumber)	type="AllowanceNumberType"		M	詳細定義請參考 AllowanceNumberType 資 料元規格
折讓證明單日期 (AllowanceDate)	type="DateType"		M	詳細定義和範例請參考 DateType 資料元規格
買方統一編號 (BuyerId)	type="BAN"		M	詳細定義和範例請參考 BAN 資料元規格
賣方統一編號 (SellerId)	type="BAN"		M	詳細定義和範例請參考 BAN 資料元規格
折讓證明單接收日 (ReceiveDate)	type="DateType"		M	詳細定義和範例請參考 DateType 資料元規格
折讓證明單接收時間 (ReceiveTime)	type="TimeType"		M	詳細定義和範例請參考 TimeType 資料元規格
折讓種類 (AllowanceType)	type="AllowanceType"		M	詳細定義請參考 AllowanceType 資料元規格
備註 (Remark)	xsd:string xsd:maxLength value="200"	200	O	

第玖章、A0201 作廢發票訊息規格

一. 訊息功能

「作廢發票訊息」係由賣方銷售貨物或勞務，於開立發票予買方後，因發生銷貨退回或發票內容開立錯誤，由賣方將發票作廢並上傳至電子發票整合服務平台將此訊息送給買方，買方再透過 A0202 確認作廢發票完成系統化的交換合意，屬於 B2B 訊息，主要係為了營業人進行資訊交換使用。本訊息主要內容說明如下。

二. 訊息結構圖



圖 16：A0201 訊息結構圖

三. 訊息樹狀圖

表 35：A0201 訊息樹狀圖

MIG A0201 / 作廢發票			
Legend:			
Data Grouping/Header Tag - Does not contain information			
MG Line #	Cardinality	Data Element	Usage Note
1	1	CancellInvoice	
2	1	--CancellInvoiceNumber	
3	1	--InvoiceDate	
4	1	--BuyerId	
5	1	--SellerId	
6	1	--CancelDate	
7	1	--CancelTime	

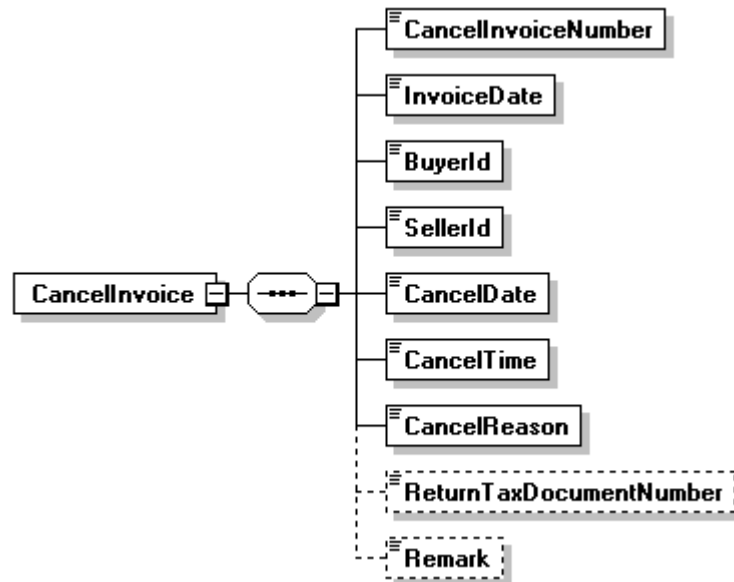
8	1	--CancelReason	
9	0..1	--ReturnTaxDocumentNumber	
10	0..1	--Remark	

四. 資料元(Element)或組合資料元(Aggregate)規格說明

表36：CancelInvoice訊息資料元規格

元素名稱	XML Schema 語法標示	資料 長度	必要 性	備註
作廢發票號碼 (CancelInvoiceNumber)	type="InvoiceNumberType"		M	詳細定義和範例請參考 InvoiceNumberType 資料元規格
發票開立日期 (InvoiceDate)	type="DateType"		M	詳細定義和範例請參考 DateType 資料元規格
買方統一編號 (BuyerId)	type="BAN"		M	詳細定義和範例請參考 BAN 資料元規格
賣方統一編號 (SellerId)	type="BAN"		M	詳細定義和範例請參考 BAN 資料元規格
發票作廢日期 (CancelDate)	type="DateType"		M	詳細定義和範例請參考 DateType 資料元規格
發票作廢時間 (CancelTime)	type="TimeType"		M	詳細定義和範例請參考 TimeType 資料元規格
作廢原因 (CancelReason)	xsd:string xsd:maxLength value="20"	20	M	
專案作廢核准文號 (ReturnTaxDocumentNumber)	xsd:string xsd:maxLength value="60"	60	O	
備註 (Remark)	xsd:string xsd:maxLength value="200"	200	O	

第壹拾章、 A0202 作廢發票接收確認訊息規格

一. 訊息功能

「作廢發票接收確認訊息」係指當收訊端(買方)收到「作廢發票訊息」，經處理後使用本訊息將相關資料及處理結果回覆送訊端(賣方)，屬於 B2B 訊息，主要係為了營業人進行資訊交換使用。本訊息主要內容說明如下。

二. 訊息結構圖



圖17：A0202訊息結構圖

三. 訊息樹狀圖

表37：A0202訊息樹狀圖

MIG A0202 / 作廢發票接收確認			
Legend:			
Data Grouping/Header Tag - Does not contain information			
MG Line #	Cardinality	Data Element	Usage Note
1	1	CancelInvoiceConfirm	
2	1	--CancelInvoiceNumber	
3	1	--InvoiceDate	
4	1	--BuyerId	
5	1	--SellerId	
6	1	--CancelDate	
7	1	--CancelTime	
8	0..1	--Remark	

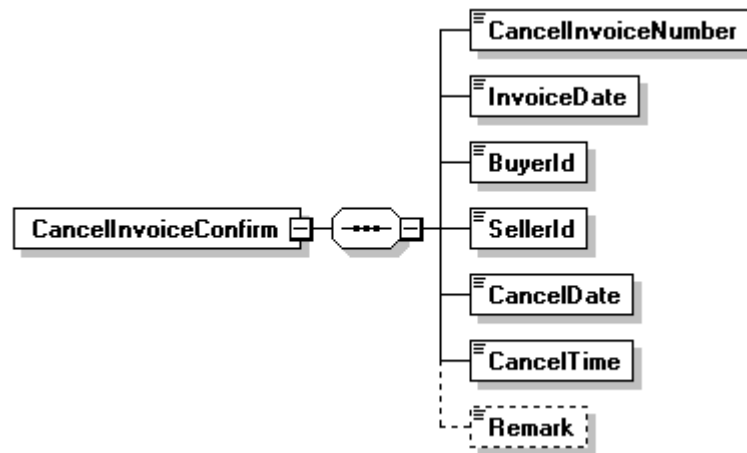
四. 資料元(Element)或組合資料元(Aggregate)規格說明

表38：CancelInvoiceConfirm訊息資料元規格

元素名稱	XML Schema 語法標示	資料 長度	必要 性	備註
作廢發票號碼 (CancelInvoiceNumber)	type="InvoiceNumberType"		M	詳細定義和範例請參考 InvoiceNumberType 資料元規格
發票開立日期 (InvoiceDate)	type="DateType"		M	詳細定義和範例請參考 DateType 資料元規格
買方統一編號 (BuyerId)	type="BAN"		M	詳細定義和範例請參考 BAN 資 料元規格
賣方統一編號 (SellerId)	type="BAN"		M	詳細定義和範例請參考 BAN 資 料元規格
發票作廢日期 (CancelDate)	type="DateType"		M	詳細定義和範例請參考 DateType 資料元規格
發票作廢時間 (CancelTime)	type="TimeType"		M	詳細定義和範例請參考 TimeType 資料元規格
備註 (Remark)	xsd:string xsd:maxLength value="200"	200	O	

第壹拾壹章、 B0201 作廢折讓證明單訊息規格

一. 訊息功能

「作廢折讓證明單訊息」係由賣方銷售貨物或勞務，於開立統一發票後，發生銷貨退回、掉換貨物或折讓等情事，於事實發生時，買方開立銷貨退回、進貨退出或折讓證明單後，因發生內容開立錯誤，由買方將折讓證明單作廢並上傳至電子發票整合服務平台將此訊息送給賣方，賣方再透過 B0202 確認作廢折讓證明單完成系統化的交換合意。本訊息屬 B2B 交換訊息，主要內容說明如下。

二. 訊息結構圖



圖18：B0201 訊息結構圖

三. 訊息樹狀圖

表39：B0201 訊息樹狀圖

MIG B0201 / 作廢折讓證明單			
Legend:			
Data Grouping/Header Tag - Does not contain information			
MG Line #	Cardinality	Data Element	Usage Note
1	1	CancelAllowance	
2	1	--CancelAllowanceNumber	
3	1	--AllowanceDate	
4	1	--BuyerId	
5	1	--SellerId	
6	1	--CancelDate	
7	1	--CancelTime	
8	1	--CancelReason	
9	0..1	--Remark	

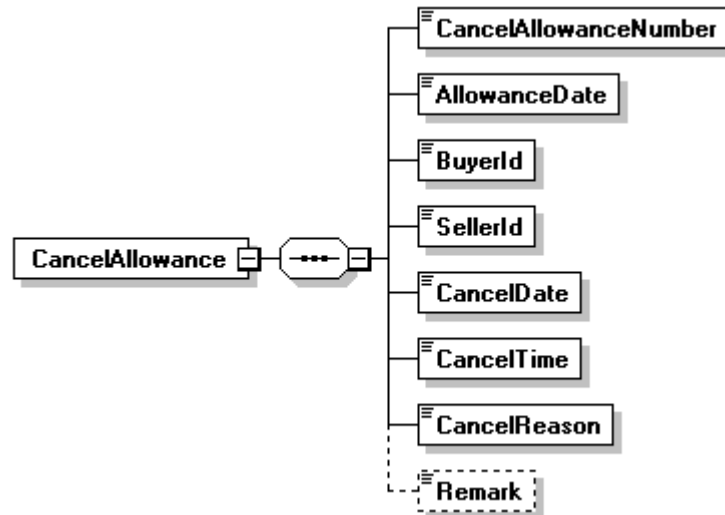
四. 資料元(Element)或組合資料元(Aggregate)規格說明

表40：CancelAllowance 資料元規格

元素名稱	XML Schema 語法標示	資料長度	必要性	備註
作廢折讓證明單號碼 (CancelAllowanceNumber)	type="AllowanceNumberType"		M	詳細定義請參考 AllowanceNumberType 資料元規格
折讓證明單日期 (AllowanceDate)	type="DateType"		M	詳細定義和範例請參考 DateType 資料元規格
買方統一編號 (BuyerId)	type="BAN"		M	詳細定義和範例請參考 BAN 資料元規格
賣方統一編號 (SellerId)	type="BAN"		M	詳細定義和範例請參考 BAN 資料元規格
折讓證明單作廢日期 (CancelDate)	type="DateType"		M	詳細定義和範例請參考 DateType 資料元規格
折讓證明單作廢時間 (CancelTime)	type="TimeType"		M	詳細定義和範例請參考 TimeType 資料元規格
折讓證明單作廢原因 (CancelReason)	xsd:string xsd:maxLength value="20"	20	M	
備註 (Remark)	xsd:string xsd:maxLength value="200"	200	O	

第壹拾貳章、 B0202 作廢折讓證明單接收確認訊息規格

一. 訊息功能

「作廢折讓證明單接收確認訊息」係指當收訊端(賣方)收到「作廢折讓證明單訊息」，經處理後使用本訊息將相關資料及處理結果回覆送訊端(買方)。本訊息屬 B2B 交換訊息，主要內容說明如下。

二. 訊息結構圖



圖 19：B0202 訊息結構圖

三. 訊息樹狀圖

表41：B0202訊息樹狀圖

MIG B0202 / 作廢折讓證明單接收確認			
Legend:			
Data Grouping/Header Tag - Does not contain information			
MG Line #	Cardinality	Data Element	Usage Note
1	1	CancelAllowanceConfirm	
2	1	--CancelAllowanceNumber	
3	1	--AllowanceDate	
4	1	--BuyerId	
5	1	--SellerId	
6	1	--CancelDate	
7	1	--CancelTime	
8	0..1	--Remark	

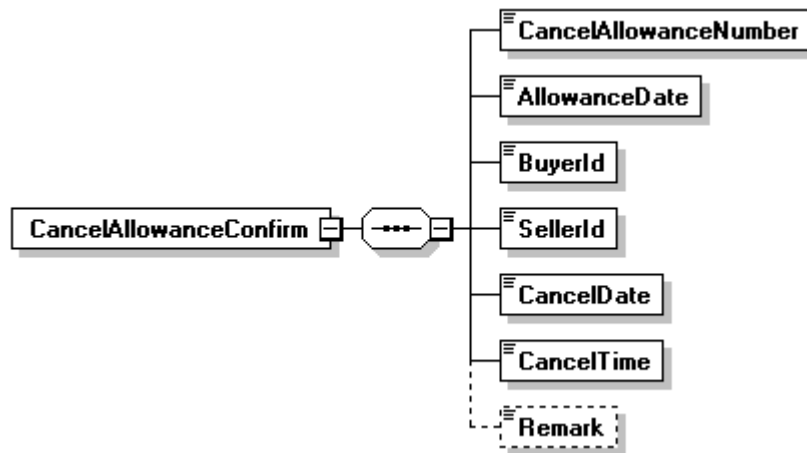
四. 資料元(Element)或組合資料元(Aggregate)規格說明

表42：CancelAllowance資料元規格

元素名稱	XML Schema 語法標示	資料長度	必要性	備註
作廢折讓證明單號碼 (CancelAllowanceNumber)	type="AllowanceNumberType"		M	詳細定義請參考 AllowanceNumberType 資料元規格
折讓證明單日期 (AllowanceDate)	type="DateType"		M	詳細定義和範例請參考 DateType 資料元規格
買方統一編號 (BuyerId)	type="BAN"		M	詳細定義和範例請參考 BAN 資料元規格
賣方統一編號 (SellerId)	type="BAN"		M	詳細定義和範例請參考 BAN 資料元規格
折讓證明單作廢日期 (CancelDate)	type="DateType"		M	詳細定義和範例請參考 DateType 資料元規格
折讓證明單作廢時間 (CancelTime)	type="TimeType"		M	詳細定義和範例請參考 TimeType 資料元規格
備註 (Remark)	xsd:string xsd:maxLength value="200"	200	O	

第壹拾參章、 A0301 退回(拒收)發票訊息規格

一. 訊息功能

「退回(拒收)發票訊息」係由賣方銷售貨物或勞務，開立發票予買方，買方收到發票訊息發現內容錯誤(如數量，單價或品名錯誤)，因而買方通知賣方發票退回(拒收)並上傳至電子發票整合服務平台將此訊息送給賣方，賣方再透過 A0302 確認退回(拒收)完成系統化的交換合意。屬於 B2B 訊息，主要係為了營業人進行資訊交換使用。本訊息主要內容說明如下。

二. 訊息結構圖



圖20：A0301訊息結構圖

三. 訊息樹狀圖

表43：A0301訊息樹狀圖

MIG A0301 / 退回(拒收)發票			
Legend:			
Data Grouping/Header Tag - Does not contain information			
MG Line #	Cardinality	Data Element	Usage Note
1	1	RejectInvoice	
2	1	--RejectInvoiceNumber	
3	1	--InvoiceDate	
4	1	--BuyerId	
5	1	--SellerId	
6	1	--RejectDate	
7	1	--RejectTime	
8	1	--RejectReason	
9	0..1	--Remark	

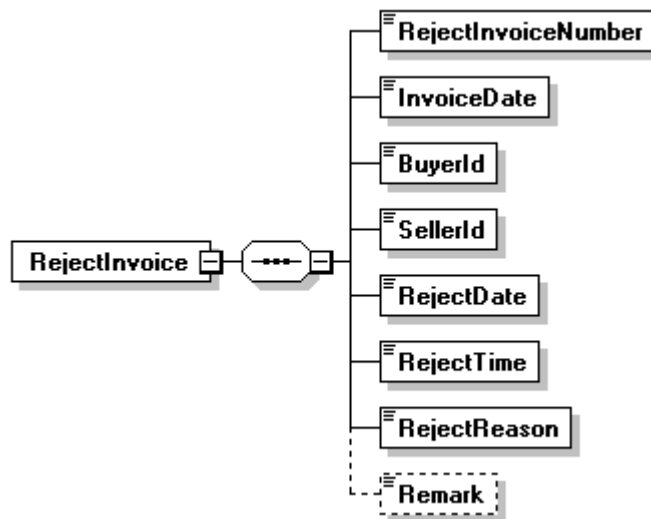
四. 資料元(Element)或組合資料元(Aggregate)規格說明

表44：RejectInvoice訊息資料元規格

元素名稱	XML Schema 語法標示	資料 長度	必要 性	備註
退回(拒收)發票號碼 (RejectInvoiceNumber)	type="InvoiceNumberType"		M	詳細定義和範例請參考 InvoiceNumberType 資料元規格
發票日期 (InvoiceDate)	type="DateType"		M	詳細定義和範例請參考 DateType 資料元規格
買方統一編號 (BuyerId)	type="BAN"		M	詳細定義和範例請參考 BAN 資 料元規格
賣方統一編號 (SellerId)	type="BAN"		M	詳細定義和範例請參考 BAN 資 料元規格
退回(拒收)日期 (RejectDate)	type="DateType"		M	詳細定義和範例請參考 DateType 資料元規格
退回(拒收)時間 (RejectTime)	type="TimeType"		M	詳細定義和範例請參考 TimeType 資料元規格
退回(拒收)原因 (RejectReason)	xsd:string xsd:maxLength value="20"	20	M	
備註 (Remark)	xsd:string xsd:maxLength value="200"	200	O	

第壹拾肆章、 A0302 退回(拒收)發票接收確認訊息規格

一. 訊息功能

「退回發票接收確認訊息」係指當收訊端(賣方)收到「退回(拒收)發票訊息」，經處理後使用本訊息將相關資料及處理結果回覆送訊端(買方)，屬於 B2B 訊息，主要係為了營業人進行資訊交換使用。本訊息主要內容說明如下。

二. 訊息結構圖



圖21：A0302訊息結構圖

三. 訊息樹狀圖

表45：A0302訊息樹狀圖

MIG A0302 /退回(拒收)發票接收確認訊息			
Legend:			
Data Grouping/Header Tag - Does not contain information			
MG Line #	Cardinality	Data Element	Usage Note
1	1	RejectInvoiceConfirm	
2	1	--RejectInvoiceNumber	
3	1	--InvoiceDate	
4	1	--BuyerId	
5	1	--SellerId	
6	1	--RejectDate	
7	1	--RejectTime	
8	0..1	--Remark	

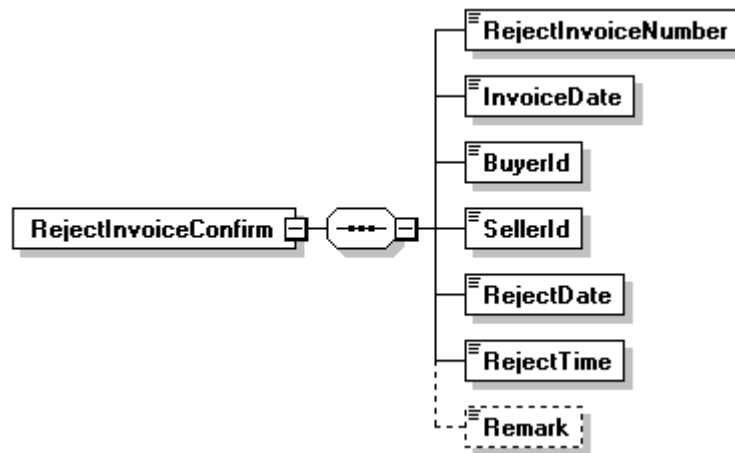
四. 資料元(Element)或組合資料元(Aggregate)規格說明

表46：RejectInvoiceConfirm訊息資料元規格

元素名稱	XML Schema 語法標示	資料 長度	必要 性	備註
退回(拒收)發票號碼 (RejectInvoiceNumber)	type="InvoiceNumberType"		M	詳細定義和範例請參考 InvoiceNumberType 資料元規格
發票日期 (InvoiceDate)	type="DateType"		M	詳細定義和範例請參考 DateType 資料元規格
買方統一編號 (BuyerId)	type="BAN"		M	詳細定義和範例請參考 BAN 資 料元規格
賣方統一編號 (SellerId)	type="BAN"		M	詳細定義和範例請參考 BAN 資 料元規格
退回(拒收)日期 (RejectDate)	type="DateType"		M	詳細定義和範例請參考 DateType 資料元規格
退回(拒收)時間 (RejectTime)	type="TimeType"		M	詳細定義和範例請參考 TimeType 資料元規格
備註 (Remark)	xsd:string xsd:maxLength value="200"	200	O	

第壹拾伍章、 A0401 平台存證開立發票訊息規格

一. 訊息功能

「開立發票訊息」係由電子發票整合服務平台紀錄賣方銷售貨物或勞務，開立發票予買方之所有資料，屬於 B2B 訊息，主要係為了營業人進行資訊存證使用。經由買賣雙方合意後，將雙方交易內容轉化成 A0401 的存證發票上傳至電子發票整合服務平台，A0401 的買受人註記欄(BuyerRemark)與買受人簽署適用零稅率註記(BondedAreaConfirm)源自買方決定之資訊。本訊息主要內容說明如下。

二. 訊息結構圖



圖22：A0401訊息結構圖

三. 訊息樹狀圖

表47：A0401訊息樹狀圖

MIG A0401 平台存證開立發票			
Legend:			
MG Line #	Cardinality	Data Element	Usage Note
1	1	Invoice	
2	1	--Main	
3	1	--InvoiceNumber	
4	1	--InvoiceDate	
5	1	--InvoiceTime	
6	1	--Seller	
7	1	--Identifier	
8	1	--Name	
9	0..1	--Address	
10	0..1	--PersonInCharge	
11	0..1	--TelephoneNumber	
12	0..1	--FacsimileNumber	
13	0..1	--EmailAddress	
14	0..1	--CustomerNumber	
15	0..1	--RoleRemark	
16	1	--Buyer	
17	1	--Identifier	
18	1	--Name	
19	0..1	--Address	
20	0..1	--PersonInCharge	
21	0..1	--TelephoneNumber	
22	0..1	--FacsimileNumber	
23	0..1	--EmailAddress	
24	0..1	--CustomerNumber	
25	0..1	--RoleRemark	
26	0..1	--CheckNumber	
27	0..1	--BuyerRemark	
28	0..1	--MainRemark	
29	0..1	--CustomsClearanceMark	
30	0..1	--Category	
31	0..1	--RelateNumber	
32	1	--InvoiceType	
33	0..1	--GroupMark	
34	1	--DonateMark	
35	0..1	--BondedAreaConfirm	
36	0..1	--Attachment	
37	1	--Details	
38	1..999	--ProductItem	
39	1	--Description	
40	1	--Quantity	
41	0..1	--Unit	

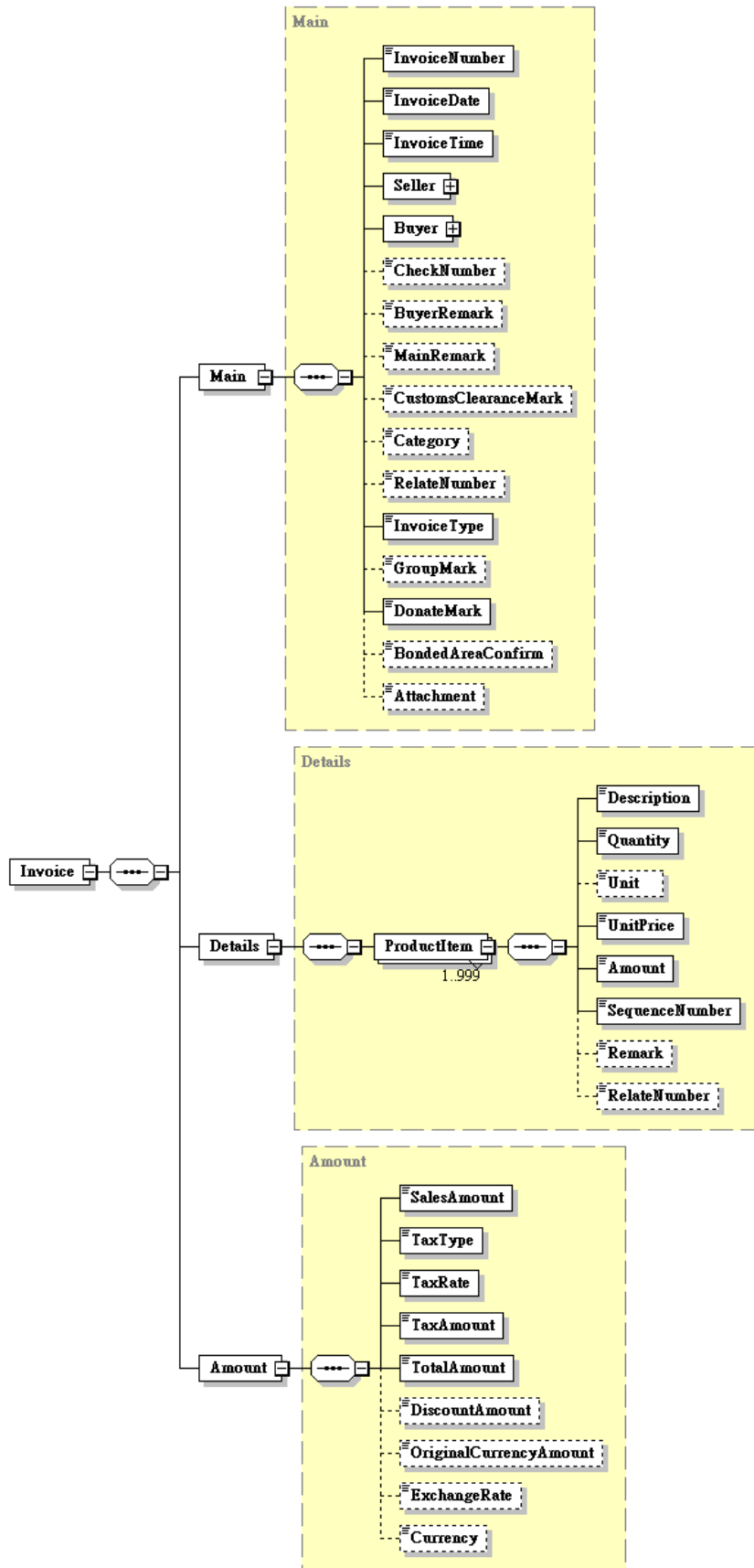
42	1			--UnitPrice	
43	1			--Amount	
44	1			--SequenceNumber	
45	0..1			--Remark	
46	0..1			--RelateNumber	
47	1			--Amount	
48	1			--SalesAmount	
49	1			--TaxType	
50	1			--TaxRate	
51	1			--TaxAmount	
52	1			--TotalAmount	
53	0..1			--DiscountAmount	
54	0..1			--OriginalCurrencyAmount	
55	0..1			--ExchangeRate	
56	0..1			--Currency	

四. 資料元(Element)或組合資料元(Aggregate)規格說明

(一) Invoice



圖23：Invoice訊息結構圖

表48：Invoice訊息組合資料元(Aggregate)規格

元素名稱	XML Schema 語法標示	資料長度	必要性	備註
檔頭 (Main)	<xsd:element name="Main" type="Main"/>		M	
明細 (Details)	<xsd:element name="Details " type="Details"/>		M	
彙總 (Amount)	<xsd:element name="Amount" type="Amount"/>		M	

(二) Invoice/Main

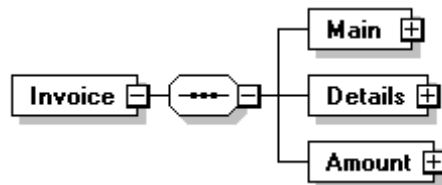

圖24：Invoice/Main訊息結構圖

表49：Invoice/Main訊息資料元規格

元素名稱	XML Schema 語法標示	資料長度	必要性	備註
發票號碼 (InvoiceNumber)	type="InvoiceNumberType"		M	詳細定義和範例請參考 InvoiceNumberType 資料元規格
發票日期 (InvoiceDate)	type="DateType"		M	詳細定義和範例請參考 DateType 資料元規格
發票時間 (InvoiceTime)	type="TimeType"		M	詳細定義和範例請參考 TimeType 資料元規格
賣方資訊 (Seller)	xsd:group ref="RoleDescriptionType"		M	詳細定義請參考 RoleDescriptionType 資料元規格
買方資訊 (Buyer)	xsd:group ref="RoleDescriptionType"		M	詳細定義請參考 RoleDescriptionType 資料元規格
發票檢查碼 (CheckNumber)	xsd:string xsd:maxLength value="10"	10	O	
買受人註記欄 (BuyerRemark)	type="BuyerRemarkEnum"		O	詳細定義請參考 BuyerRemarkEnum 資料元規格
總備註 (MainRemark)	xsd:string xsd:maxLength value="200"	200	O	一、本欄位應依稅法或其他規定填列應載明事項 二、填列衛生福利部食品追溯追蹤管理資訊系統「產品追溯系統串接碼」，本欄請填：{FDA}，含前後半型括號 2 碼及大寫半型英文字 3 碼，並於商品項目資料之單一欄位備註填列「產品追溯系統串接碼」
通關方式註記 (CustomsClearanceMark)	type="CustomsClearanceMarkEnum"		O	詳細定義請參考 CustomsClearanceMarkEnum 資料元規格
沖帳別 (Category)	xsd:string xsd:maxLength value="2"	2	O	
相關號碼 (RelateNumber)	xsd:string xsd:maxLength value="20"	20	O	
發票類別 (InvoiceType)	type="InvoiceTypeEnum"		M	詳細定義請參考 InvoiceTypeEnum 資料元規格
彙開註記 (GroupMark)	xsd:string xsd:length value="1"	1	O	以"*"表示 彙開
捐贈註記 (Donate Mark)	type="DonateMarkEnum"		M	詳細定義請參考 DonateMarkEnum 資料元規格
買受人簽署適用零稅率	type="BondedAreaCodeEnum"		O	詳細定義請參考

元素名稱	XML Schema 語法標示	資料長度	必要性	備註
註記 (BondedAreaConfirm)	m"			BondedAreaCodeEnum 資料元規格
證明附件 (Attachment)	xsd:base64binary minOccurs="0"	1048 576	O	

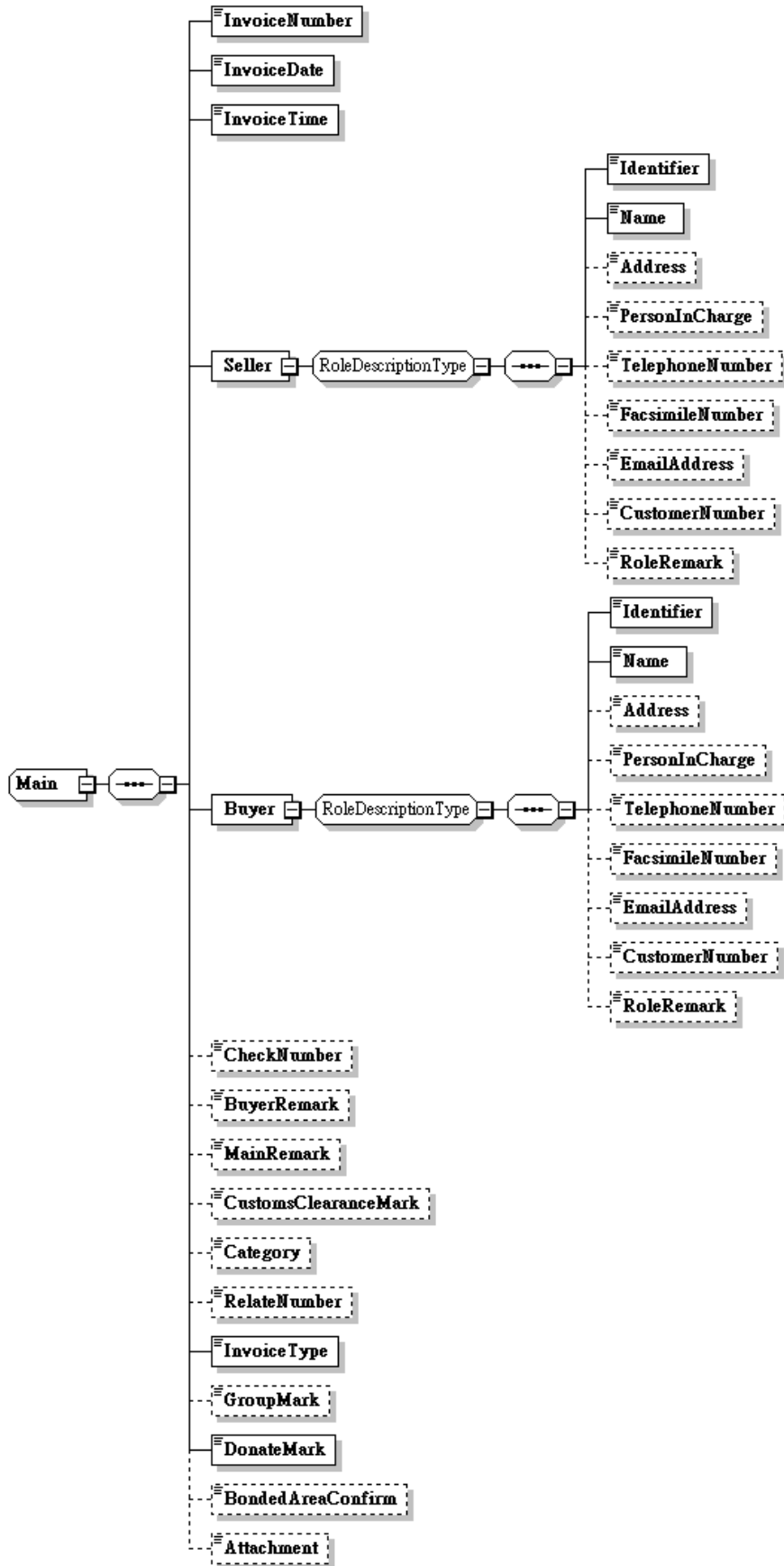
(三) Invoice/Details



圖25：Invoice/Detail訊息結構圖

表50：Invoice/Details訊息組合資料元(Aggregate)規格

元素名稱	XML Schema 語法標示	資料長度	必要性	備註
商品項目資料 (ProductItem)	<xsd:element name="ProductItem" maxOccurs="999">		M	

表51：Invoice/Details/ProductItem訊息資料元規格

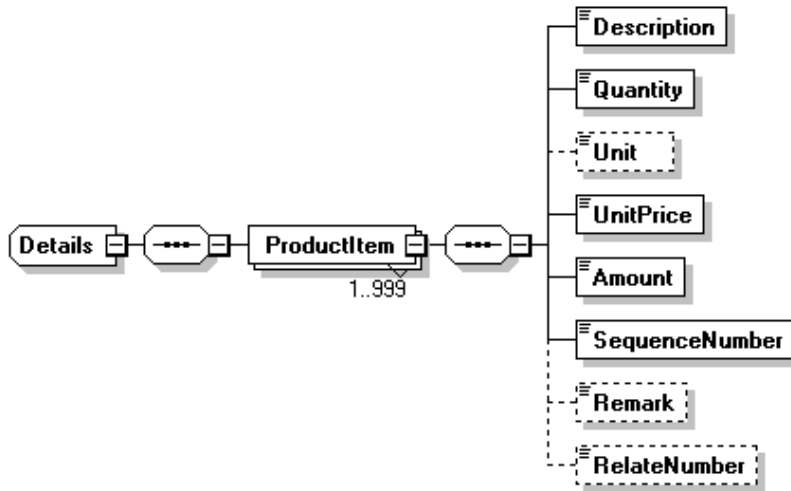
元素名稱	XML Schema 語法標示	資料長度	必要性	備註
品名 (Description)	xsd:string maxLength value="256"	256	M	
數量 (Quantity)	xsd:decimal		M	
單位 (Unit)	xsd:string maxLength value="6"	6	O	
單價 (UnitPrice)	xsd:decimal		M	
金額 (Amount)	xsd:decimal		M	
明細排列序號 (SequenceNumber)	xsd:string maxLength value="3"	3	M	系統使用 發票明細之排列序號
單一欄位備註 (Remark)	xsd:string maxLength value="40"	40	O	填列衛生福利部食品 追溯追蹤管理資訊系

				統之「產品追溯系統串接碼」，請於本欄填入，共 39 長
相關號碼 (RelateNumber)	xsd:string maxLength value="20"	20	O	一、商品條碼填列方式：{編碼類別代號及商品編碼}，編碼類別代號如下： (一) A：國際商品編碼 (二) Z：其他商品編碼(包含店內碼) 二、範例： (一) 商品編碼為「國際商品編碼」 4710110228954，則上傳資訊為 {A4710110228954} (二) 商品編碼為「其他商品編碼(包含店內碼)」 2602970677234，則上傳資訊為 {Z2602970677234}

(四) Invoice/Amount



圖26：Invoice/Amount 訊息結構圖

表52：Invoice/Amount 訊息資料元規格

元素名稱	XML Schema 語法標示	資料長度	必要性	備註
銷售額合計 (SalesAmount)	xsd:decimal		M	整數(小數點以下四捨五入) 填寫方式參閱註 1 及註 2 *請注意銷售額合計不應為負數且買受人為營業人時不含稅
課稅別 (TaxType)	type="TaxTypeEnum"		M	詳細定義請參考 TaxTypeEnum 資料元規格
稅率 (TaxRate)	xsd:decimal		M	範例：稅率為 5% 時本欄位值為 0.05
營業稅額 (TaxAmount)	xsd: decimal		M	整數(小數點以下四捨五入) 填寫方式參閱註 1 及註 2
總計 (TotalAmount)	xsd: decimal		M	整數 *請注意總計不應為負數
折扣金額(DiscountAmount)	xsd: decimal		O	供營業人備註交易折扣註記使用
原幣金額 (OriginalCurrencyAmount)	xsd:decimal		O	供營業人備註使用
匯率 (ExchangeRate)	xsd:decimal		O	供營業人備註使用

幣別 (Currency)	type="CurrencyCodeEnum"	3	0	供營業人備註使用， 詳細定義請參考 CurrencyCodeEnum 資料元規格
------------------	-------------------------	---	---	---

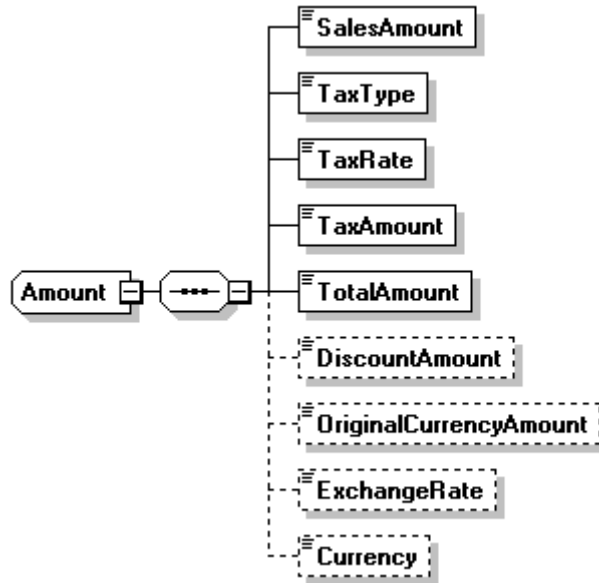
註 1：依照加值型及非加值型營業稅法第 32 條規定：「營業人依第 14 條規定計算之銷項稅額，買受人為營業人者，應與銷售額於統一發票上分別載明之；買受人為非營業人者，應以定價開立統一發票。」上傳電子發票整合服務平台的發票內容應與開立內容一致。

註 2：依照加值型及非加值型營業稅法第 14 條規定：「營業人銷售貨物或勞務，除本章第二節另有規定外，均應就銷售額，分別按第 7 條或第 10 條規定計算其銷項稅額，尾數不滿通用貨幣一元者，按四捨五入計算。銷項稅額，指營業人銷售貨物或勞務時，依規定應收取之營業稅額。」

第壹拾陸章、 B0401 平台存證開立折讓證明/通知單訊息規格

一. 訊息功能

本訊息可應用於買方開立折讓證明單及賣方開立折讓通知單，屬 B2B 訊息，主要係為了營業人進行資訊存證使用。

- 買方開立折讓證明單：當賣方銷售貨物或勞務，於開立統一發票後，發生銷貨退回、掉換貨物或折讓等情事，應於事實發生時，由買方開立銷貨退回、進貨退出或折讓證明單予賣方。但以原統一發票載有買方之名稱、統一編號者為限。
- 賣方開立折讓通知單：當賣方銷售貨物或勞務，於開立統一發票後，發生銷貨退回、掉換貨物或折讓等情事，於事實發生時，由賣方填具完整之折讓證明單，再通知買方確認並開立之，此作業主要目的係為減少買方於開立折讓證明單時填寫錯誤，增加賣方及買方雙方之帳務作業效率。
- 經由買賣雙方合意後，將雙方交易內容轉化成B0401的存證發票上傳至電子發票整合服務平台。(請參照電子發票實施作業要點第5點規定之方式)

本訊息主要內容說明如下。

二. 訊息結構圖



圖27：B0401 訊息結構圖

三. 訊息樹狀圖

表53：B0401訊息樹狀圖

MIG B0401 / 平台存證開立折讓證明單 傳送折讓證明單通知			
Legend:			
MG Line #	Cardinality	Data Element	Usage Note
1	1	Allowance	
2	1	--Main	
3	1	--AllowanceNumber	
4	1	--AllowanceDate	
5	1	--Seller	
6	1	--Identifier	
7	1	--Name	
8	0..1	--Address	
9	0..1	--PersonInCharge	
10	0..1	--TelephoneNumber	
11	0..1	--FacsimileNumber	
12	0..1	--EmailAddress	
13	0..1	--CustomerNumber	
14	1	--Buyer	
15	1	--Identifier	
16	1	--Name	
17	0..1	--Address	
18	0..1	--PersonInCharge	
19	0..1	--TelephoneNumber	
20	0..1	--FacsimileNumber	
21	0..1	--EmailAddress	
22	0..1	--CustomerNumber	
23	1	--AllowanceType	
24	0..1	--Attachment	
25	1	--Details	
26	1..999	--ProductItem	
27	1	--OriginalInvoiceDate	
28	1	--OriginalInvoiceNumber	
29	0..1	--OriginalSequenceNumber	
30	1	--OriginalDescription	
31	1	--Quantity	
32	0..1	--Unit	
33	1	--UnitPrice	
34	1	--Amount	
35	1	--Tax	
36	1	--AllowanceSequenceNumber	
37	1	--TaxType	
38	1	--Amount	
39	1	--TaxAmount	
40	1	--TotalAmount	

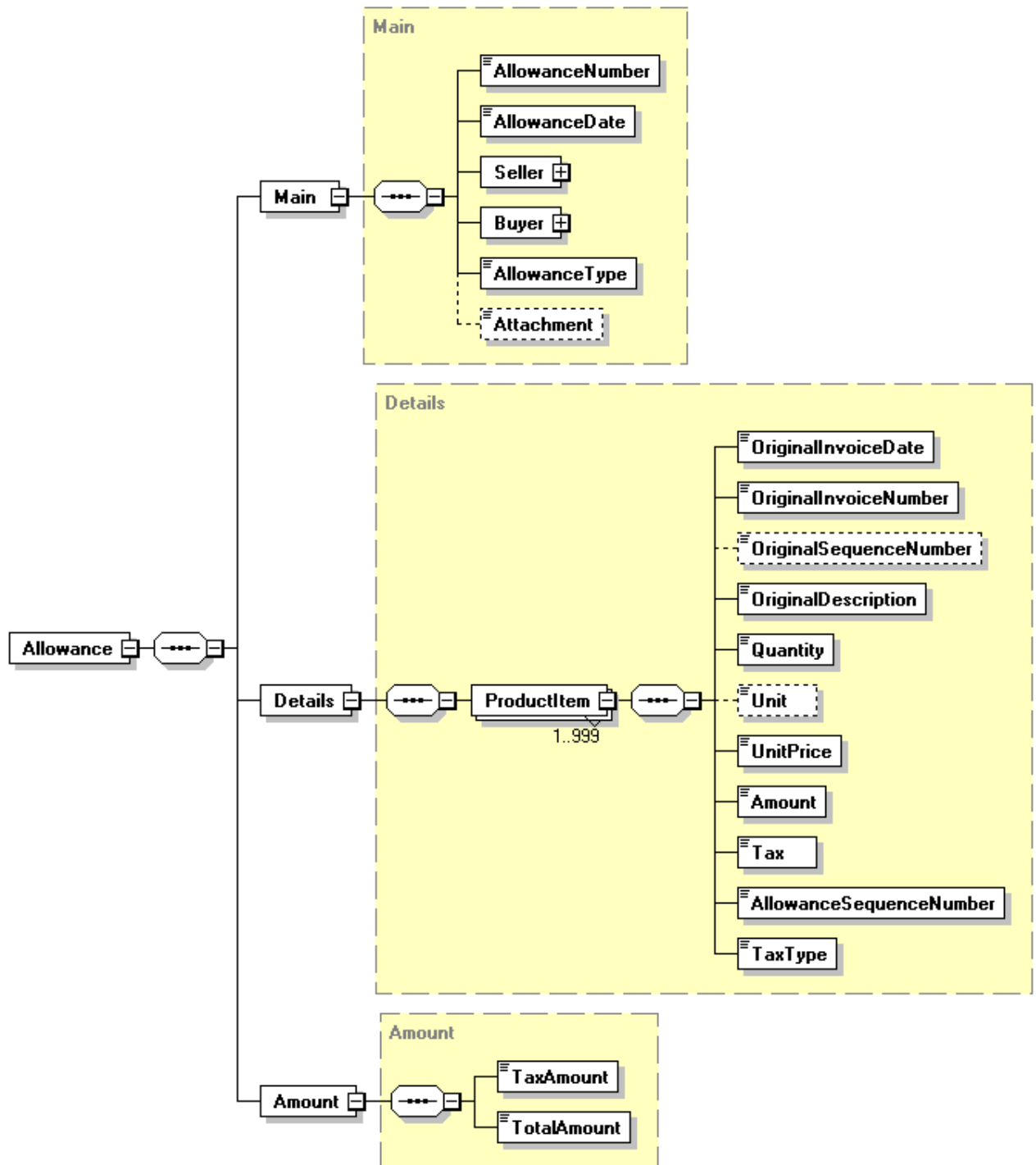
四. 資料元(Element)或組合資料元(Aggregate)規格說明

(一) Allowance



圖28：Allowance訊息結構圖

表54：Allowance訊息組合資料元(Aggregate)規格

元素名稱	XML Schema 語法標示	資料長度	必要性	備註
檔頭 (Main)	<xsd:element name="Main" type="Main"/>		M	
明細 (Details)	<xsd:element name="Details" type="Details" />		M	
彙總 (Amount)	<xsd:element name="Amount" type="Amount"/>		M	

(二) Allowance/Main

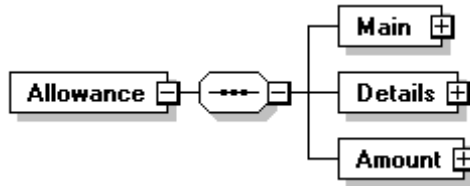

圖29：Allowance/Main訊息結構圖

表55：Allowance/Main 訊息資料元規格

元素名稱	XML Schema 語法標示	資料長度	必要性	備註
折讓證明單號碼 (AllowanceNumber)	type="AllowanceNumberType"		M	開立方系統使用; 詳細定義請參考 AllowanceNumberType 資料 元規格
折讓證明單日期	type="DateType"		M	詳細定義和範例請參考

(AllowanceDate)				DateType 資料元規格
賣方資訊 (Seller)	xsd:group ref="RoleDescriptionType"		M	詳細定義請參考 RoleDescriptionType 資料元規格
買方資訊 (Buyer)	xsd:group ref="RoleDescriptionType"		M	詳細定義請參考 RoleDescriptionType 資料元規格
折讓種類 (AllowanceType)	type="AllowanceType"		M	詳細定義請參考 AllowanceType 資料元規格
證明附件 (Attachment)	xsd:base64binary	1048576	O	

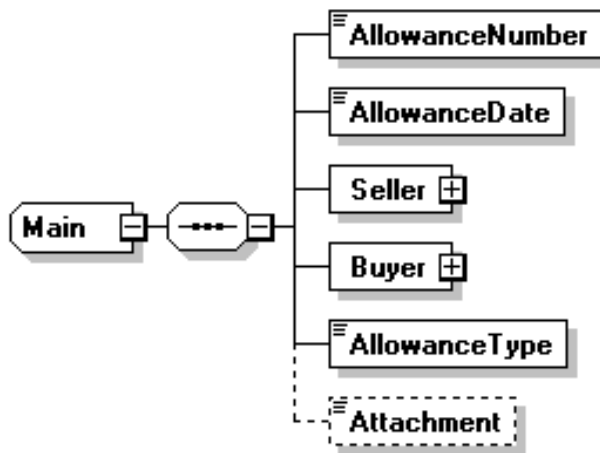
(三) Allowance/Details



圖30：Allowance/Details訊息結構圖

表56：Allowance/Details訊息組合資料元(Aggregate)規格

元素名稱	XML Schema 語法標示	資料長度	必要性	備註
商品項目資料 (ProductItem)	<xsd:element name="ProductItem" maxOccurs="999">		M	

表57：Allowance/Details/ProductItem訊息資料元規格

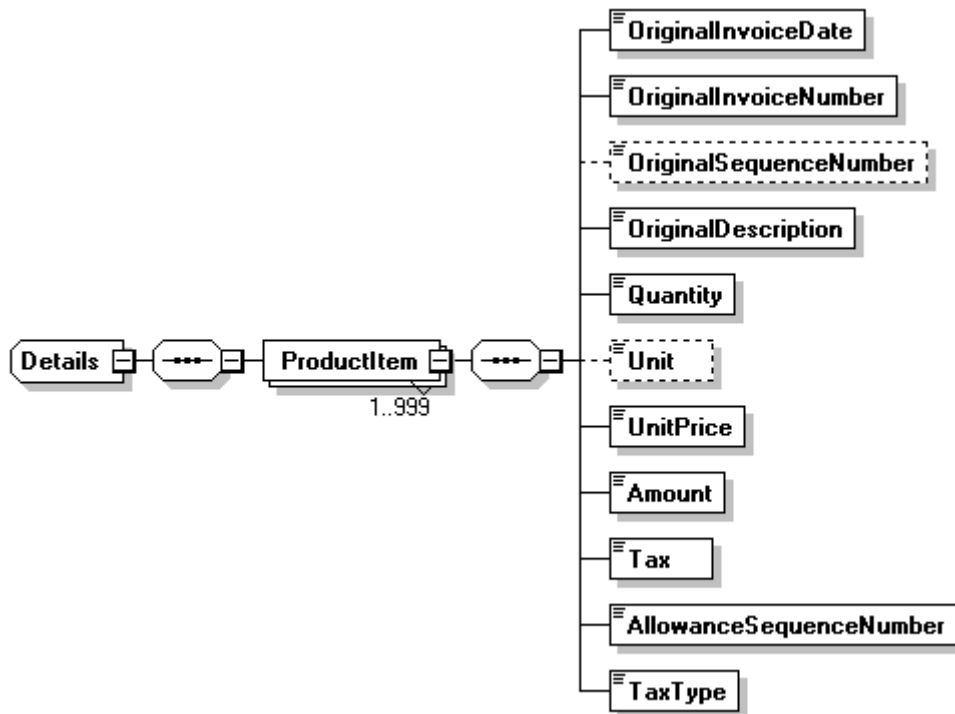
元素名稱	XML Schema 語法標示	資料長度	必要性	備註
原發票日期 (OriginalInvoiceDate)	type="DateType"		M	詳細定義和範例請參考 DateType 資料元規格
原發票號碼	type="InvoiceNumberTyp"		M	詳細定義和範例請參考

元素名稱	XML Schema 語法標示	資料長度	必要性	備註
(OriginalInvoiceNumber)	e"			InvoiceNumberType 資料元規格
原明細排列序號 (OriginalSequenceNumber)	xsd:string xsd:maxLength value="3"	3	O	對應原發票明細之排列序號欄位
原品名 (OriginalDescription)	xsd:string xsd:maxLength value="256"	256	M	
數量 (Quantity)	xsd:decimal		M	
單位 (Unit)	xsd:string xsd:maxLength value="6"	6	O	
單價 (UnitPrice)	xsd:decimal		M	
金額(不含稅之進貨額) (Amount)	xsd:decimal		M	整數(小數點以下四捨五入)
營業稅額 (Tax)	xsd: decimal		M	整數(小數點以下四捨五入)
折讓證明單明細排列序號 (AllowanceSequenceNumber)	xsd:string xsd:maxLength value="3"	3	M	系統使用，折讓證明單明細之排列序號
課稅別 (TaxType)	type="TaxType"		M	詳細定義請參考 TaxTypeEnum 資料元規格

(四) Allowance/Amount



圖31：Allowance/Amount訊息結構圖

表58：Allowance/Amount訊息資料元規格

元素名稱	XML Schema 語法標示	資料長度	必要性	備註
營業稅額合計 (TaxAmount)	xsd: decimal		M	整數
金額合計(不含稅之進貨額合計) (TotalAmount)	xsd: decimal		M	整數

第壹拾柒章、 A0501 平台存證作廢發票訊息規格

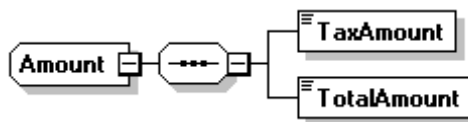
一. 訊息功能

- 「作廢發票訊息」係由平台存證紀錄賣方將發票作廢並通知買方之所有紀錄，屬於 B2B 訊息，主要係為了營業人進行存證作廢訊息使用。經由買賣雙方合意作廢後，將雙方交易內容轉化成 A0501 的作廢發票上傳至電子發票整合服務平台。本訊息主要內容說明如下。

二. 訊息結構圖



圖 32：A0501 訊息結構圖

三. 訊息樹狀圖

表 59：A0501 訊息樹狀圖

MIG A0501 / 平台存證作廢發票訊息			
Legend:			
MG Line #	Cardinality	Data Element	Usage Note
1	1	CancelInvoice	
2	1	--CancelInvoiceNumber	
3	1	--InvoiceDate	
4	1	--BuyerId	
5	1	--SellerId	
6	1	--CancelDate	
7	1	--CancelTime	

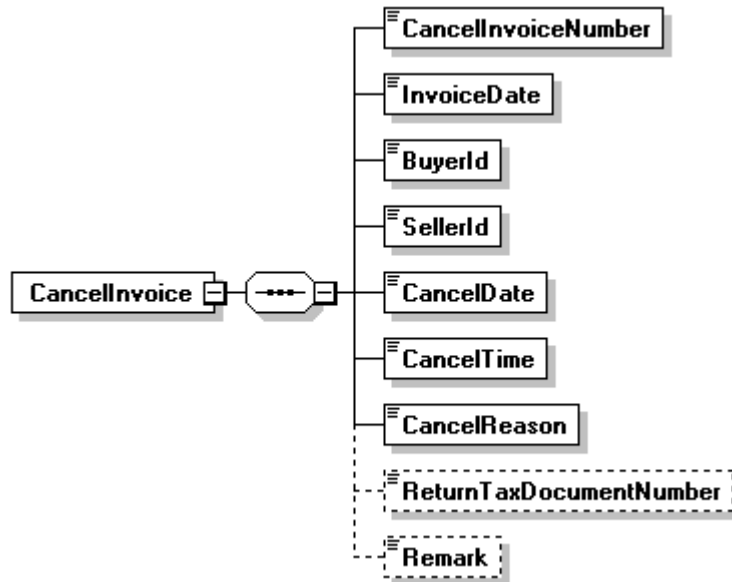
8	1	--CancelReason	
9	0..1	--ReturnTaxDocumentNumber	
10	0..1	--Remark	

四. 資料元(Element)或組合資料元(Aggregate)規格說明

表60：CancelInvoice訊息資料元規格

元素名稱	XML Schema 語法標示	資料 長度	必要 性	備註
作廢發票號碼 (CancelInvoiceNumber)	type="InvoiceNumberType"		M	詳細定義和範例請參考 InvoiceNumberType 資料元規格
發票日期 (InvoiceDate)	type="DateType"		M	詳細定義和範例請參考 DateType 資料元規格
買方統一編號 (BuyerId)	type="BAN"		M	詳細定義和範例請參考 BAN 資 料元規格
賣方統一編號 (SellerId)	type="BAN"		M	詳細定義和範例請參考 BAN 資 料元規格
發票作廢日期 (CancelDate)	type="DateType"		M	詳細定義和範例請參考 DateType 資料元規格
發票作廢時間 (CancelTime)	type="TimeType"		M	詳細定義和範例請參考 TimeType 資料元規格
發票作廢原因 (CancelReason)	xsd:string xsd:maxLength value="20"	20	M	
專案作廢核准文號 (ReturnTaxDocumentN umber)	xsd:string xsd:maxLength value="60"	60	O	
備註 (Remark)	xsd:string xsd:maxLength value="200"	200	O	

第壹拾捌章、 B0501 平台存證作廢折讓證明單訊息規格

一. 訊息功能

「作廢折讓證明單訊息」係由賣方銷售貨物或勞務，於開立統一發票後，發生銷貨退回、掉換貨物或折讓等情事，於事實發生時，買方開立銷貨退回、進貨退出或折讓證明單後，因發生內容開立錯誤，由買方將折讓證明單作廢並通知賣方。本訊息屬 B2B 訊息，主要係為了營業人進行資訊存證使用。經由買賣雙方合意後，將雙方交易內容轉化成 B0501 的作廢折讓證明單上傳至電子發票整合服務平台(參考電子發票實施作業要點第 5 點規定之方式)。

本訊息主要內容說明如下。

二. 訊息結構圖



圖33：B0501訊息結構圖

三. 訊息樹狀圖

表61：B0501訊息樹狀圖

MIG B0501 / 平台存證作廢折讓證明單訊息			
Legend:			
Data Grouping/Header Tag - Does not contain information			
MG Line #	Cardinality	Data Element	Usage Note
1	1	CancelAllowance	
2	1	--CancelAllowanceNumber	
3	1	--AllowanceDate	
4	1	--BuyerId	
5	1	--SellerId	
6	1	--CancelDate	
7	1	--CancelTime	
8	1	--CancelReason	
9	0..1	--Remark	

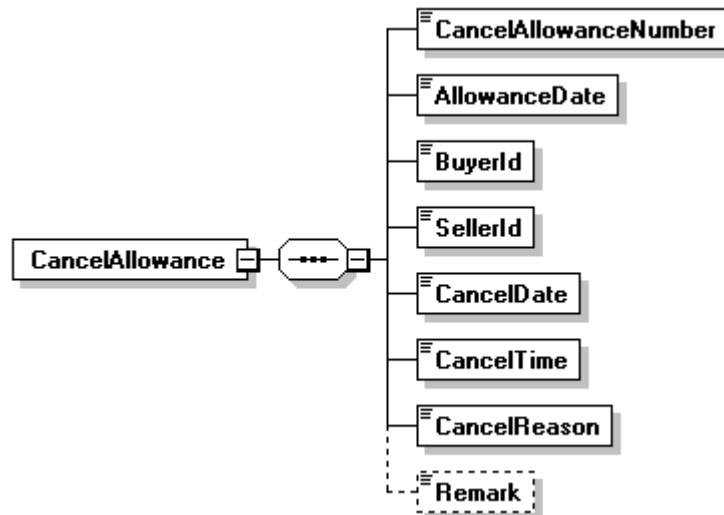
四. 資料元(Element)或組合資料元(Aggregate)規格說明

表62：CancelAllowance資料元規格

元素名稱	XML Schema 語法標示	資料長度	必要性	備註
作廢折讓證明單號碼 (CancelAllowanceNumber)	type="AllowanceNumberType"		M	詳細定義請參考 AllowanceNumberType 資料元規格
折讓證明單日期 (AllowanceDate)	type="DateType"		M	詳細定義和範例請參考 DateType 資料元規格
買方統一編號 (BuyerId)	type="BAN"		M	詳細定義和範例請參考 BAN 資料元規格
賣方統一編號 (SellerId)	type="BAN"		M	詳細定義和範例請參考 BAN 資料元規格
折讓證明單作廢日期 (CancelDate)	type="DateType"		M	詳細定義和範例請參考 DateType 資料元規格
折讓證明單作廢時間 (CancelTime)	type="TimeType"		M	詳細定義和範例請參考 TimeType 資料元規格
折讓證明單作廢原因 (CancelReason)	xsd:string xsd:maxLength value="20"	20	M	
備註 (Remark)	xsd:string xsd:maxLength value="200"	200	O	

第壹拾玖章、 A0601 平台存證退回(拒收)發票訊息規格

一. 訊息功能

「退回(拒收)發票訊息」係由賣方銷售貨物或勞務，開立發票予買方，買方收到發票訊息發現內容錯誤(如數量，單價或品名錯誤)，因而買方通知賣方發票退回(拒收)，並由賣方確認發票退回(拒收)訊息無誤即完成系統化的交換合意，買方將合意結果存證至電子發票整合服務平台，此張發票視同買方發動的作廢發票。屬於 B2B 訊息，主要係為了營業人存證退回訊息使用。經由買賣雙方合意退回發票後，將雙方交易內容轉化成 A0601 的退回發票上傳至電子發票整合服務平台。本訊息主要內容說明如下。

二. 訊息結構圖



圖34：A0601訊息結構圖

三. 訊息樹狀圖

表63：A0601訊息樹狀圖

MIG A0601 / 平台存證退回(拒收)發票訊息			
Legend:			
Data Grouping/Header Tag - Does not contain information			
MG Line #	Cardinality	Data Element	Usage Note
1	1	RejectInvoice	
2	1	--RejectInvoiceNumber	
3	1	--InvoiceDate	
4	1	--BuyerId	
5	1	--SellerId	

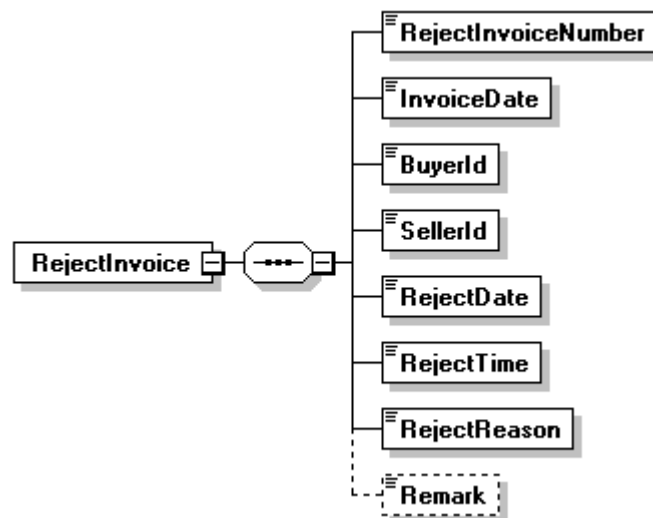
6	1	--RejectDate	
7	1	--RejectTime	
8	1	--RejectReason	
9	0..1	--Remark	

四. 資料元(Element)或組合資料元(Aggregate)規格說明

表64：RejectInvoice訊息資料元規格

元素名稱	XML Schema 語法標示	資料 長度	必要 性	備註
退回(拒收)發票號碼 (RejectInvoiceNumber)	type="InvoiceNumberType"		M	詳細定義和範例請參考 InvoiceNumberType 資料元規格
發票開立日期 (InvoiceDate)	type="DateType"		M	詳細定義和範例請參考 DateType 資料元規格
買方統一編號 (BuyerId)	type="BAN"		M	詳細定義和範例請參考 BAN 資 料元規格
賣方統一編號 (SellerId)	type="BAN"		M	詳細定義和範例請參考 BAN 資 料元規格
發票退回(拒收)日期 (RejectDate)	type="DateType"		M	詳細定義和範例請參考 DateType 資料元規格
發票退回(拒收)時間 (RejectTime)	type="TimeType"		M	詳細定義和範例請參考 TimeType 資料元規格
退回(拒收)原因 (RejectReason)	xsd:string xsd:maxLength value="20"	20	M	
備註 (Remark)	xsd:string xsd:maxLength value="200"	200	O	

第貳拾章、 C0401 平台存證開立發票訊息規格

一. 訊息功能

「開立發票訊息」係由電子發票整合服務平台紀錄賣方銷售貨物或勞務，開立發票予消費者之所有資料，屬於 B2C 訊息，主要係為了營業人進行資訊存證使用。本訊息主要內容說明如下。

二. 訊息結構圖



圖35：C0401訊息結構圖

三. 訊息樹狀圖

表65：C0401 訊息樹狀圖

MIG C0401 平台存證開立發票訊息			
Legend:			
Data Grouping/Header Tag - Does not contain information			
MG Line #	Cardinality	Data Element	Usage Note
1	1	Invoice	
2	1	--Main	
3	1	--InvoiceNumber	
4	1	--InvoiceDate	
5	1	--InvoiceTime	
6	1	--Seller	
7	1	--Identifier	
8	1	--Name	
9	0..1	--Address	N/A
10	0..1	--PersonInCharge	N/A
11	0..1	--TelephoneNumber	N/A
12	0..1	--FacsimileNumber	N/A
13	0..1	--EmailAddress	N/A
14	0..1	--CustomerNumber	N/A
15	0..1	--RoleRemark	N/A
16	1	--Buyer	
17	1	--Identifier	
18	1	--Name	
19	0..1	--Address	N/A
20	0..1	--PersonInCharge	N/A
21	0..1	--TelephoneNumber	N/A
22	0..1	--FacsimileNumber	N/A
23	0..1	--EmailAddress	N/A
24	0..1	--CustomerNumber	N/A
25	0..1	--RoleRemark	N/A
26	0..1	--CheckNumber	N/A
27	0..1	--BuyerRemark	N/A
28	0..1	--MainRemark	N/A
29	0..1	--CustomsClearanceMark	N/A
30	0..1	--Category	N/A
31	0..1	--RelateNumber	N/A
32	1	--InvoiceType	
33	0..1	--GroupMark	N/A
34	1	--DonateMark	
35	0..1	--CarrierType	N/A
36	0..1	--CarrierId1	N/A
37	0..1	--CarrierId2	N/A
38	1	--PrintMark	
39	0..1	--NPOBAN	N/A
40	1	--RandomNumber	

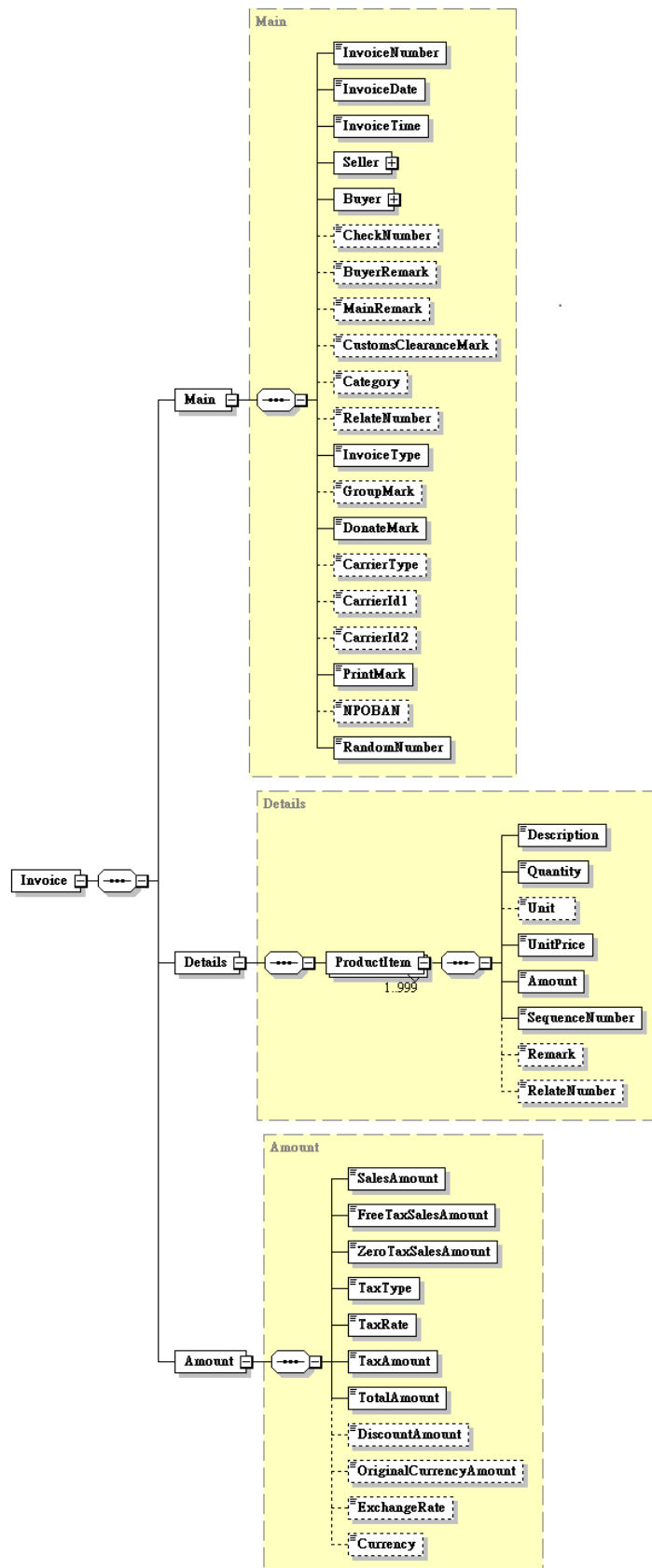
41	1	--Details	
42	1..999	--ProductItem	
43	1	--Description	
44	1	--Quantity	
45	0..1	--Unit	N/A
46	1	--UnitPrice	
47	1	--Amount	
48	1	--SequenceNumber	
49	0..1	--Remark	N/A
50	0..1	--RelateNumber	N/A
51	1	--Amount	
52	1	--SalesAmount	
53	1	--FreeTaxSalesAmount	
54	1	--ZeroTaxSalesAmount	
55	1	--TaxType	
56	1	--TaxRate	
57	1	--TaxAmount	
58	1	--TotalAmount	
59	0..1	--DiscountAmount	N/A
60	0..1	--OriginalCurrencyAmount	N/A
61	0..1	--ExchangeRate	N/A
62	0..1	--Currency	N/A

註：上表發票資料 tag 中，Usage Note 若標明上 N/A 註記，表示此 tag 無資料時，可連同 xml tag 一併省略不傳。

四. 資料元(Element)或組合資料元(Aggregate)規格說明

(一) Invoice



圖36：Invoice訊息結構圖

表66：Invoice訊息組合資料元(Aggregate)規格

元素名稱	XML Schema 語法標示	資料長度	必要性	備註
檔頭 (Main)	<xsd:element name="Main" type="Main"/>		M	
明細 (Details)	<xsd:element name="Details " type="Details"/>		M	
彙總 (Amount)	<xsd:element name="Amount" type="Amount"/>		M	

(二) Invoice/Main

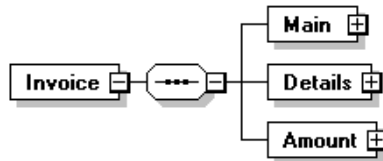

圖37：Invoice/Main訊息結構圖

表67：Invoice/Main訊息資料元規格

元素名稱	XML Schema 語法標示	資料長度	必要性	備註
發票號碼 (InvoiceNumber)	type="InvoiceNumberType"		M	詳細定義和範例請參考 InvoiceNumberType 資料元規格
發票日期 (InvoiceDate)	type="DateType"		M	詳細定義和範例請參考 DateType 資料元規格
發票時間 (InvoiceTime)	type="TimeType"		M	詳細定義和範例請參考 TimeType 資料元規格
賣方資訊 (Seller)	xsd:group ref="RoleDescriptionType"		M	詳細定義請參考 RoleDescriptionType 資料元規格
買方資訊 (Buyer)	xsd:group ref="RoleDescriptionType"		M	詳細定義請參考 RoleDescriptionType 資料元規格
發票檢查碼 (CheckNumber)	xsd:string xsd:maxLength value="1"	1	O	若提供買受人電子發票證明聯，則不可傳此欄位。若實際提供傳統發票而非提供電子發票明聯，則限填“P”。
買受人註記欄 (BuyerRemark)	type="BuyerRemarkEnum"		O	詳細定義請參考 BuyerRemarkEnum 資料元規格
總備註 (MainRemark)	xsd:string xsd:maxLength value="200"	200	O	一、本欄位應依稅法或其他規定填列應載明事項 二、填列衛生福利部食品追溯追蹤管理資訊系統「產品追溯系統串接碼」，本欄請填：{FDA}，含前後半型括號 2 碼及大寫半型英文字 3 碼，並於商品項目資料之單一欄位備註填列「產品追溯系統串接碼」
通關方式註記 (CustomsClearanceMark)	type="CustomsClearanceMarkEnum"		O	詳細定義請參考 CustomsClearanceMarkEnum 資料元規格
沖帳別 (Category)	xsd:string xsd:maxLength value="2"	2	O	
相關號碼 (RelateNumber)	xsd:string xsd:maxLength value="20"	20	O	
發票類別 (InvoiceType)	type="InvoiceTypeEnum"		M	詳細定義請參考 InvoiceTypeEnum 資料元規格
彙開註記 (GroupMark)	xsd:string xsd:length value="1"	1	O	以“*”表示 彙開

元素名稱	XML Schema 語法標示	資料長度	必要性	備註
捐贈註記 (Donate Mark)	type="DonateMarkEnum"		M	詳細定義請參考 DonateMarkEnum 資料元規格 若捐贈註記為 1，發票捐贈對象不應為空白。
載具類別號碼 (CarrierType)	type="CarrierTypeEnum"		O	詳細定義請參考 CarrierTypeEnum 資料元規格 填入電子發票整合服務平台配發的載具類別號碼，編碼規則：第 1 碼為行業別(英數)，第 2 碼為載具類別(英數)，後 4 碼為流水號。 未使用載具者，免填。消費者使用手機條碼索取(含買方統編發票，買方統編長度 8 碼且不可為 00000000)，則已列印紙本為 Y
載具顯碼 id (CarrierId1)	xsd:string xsd:maxLength value="64"	64	O	填入載具外顯碼號碼，卡片上載列之卡片號碼資訊 若載具類別為信用卡，填入刷卡日期(民國年月日共 7 碼)及刷卡交易金額(10 碼，不足位左補 0)資訊 若電子發票證明聯已列印註記為 Y，此欄位必須為空白；若此欄位非空白，則電子發票證明聯已列印註記必須為 N。 消費者使用手機條碼索取(含要求登載買方統編發票)，則不論是否已列印紙本皆為必填 前後不允許空白及全形空白
載具隱碼 id (CarrierId2)	xsd:string xsd:maxLength value="64"	64	O	填入載具內碼號碼，營業人應載入讀取工具所讀取之原始資訊 若載具類別為信用卡，填入信用卡加密卡號 若電子發票證明聯已列印註記為 Y，此欄位必須為空白；若此欄位非空白，則電子發票證明聯已列印註記必須為 N 消費者使用手機條碼索取(含要求登載買方統編發票)，則

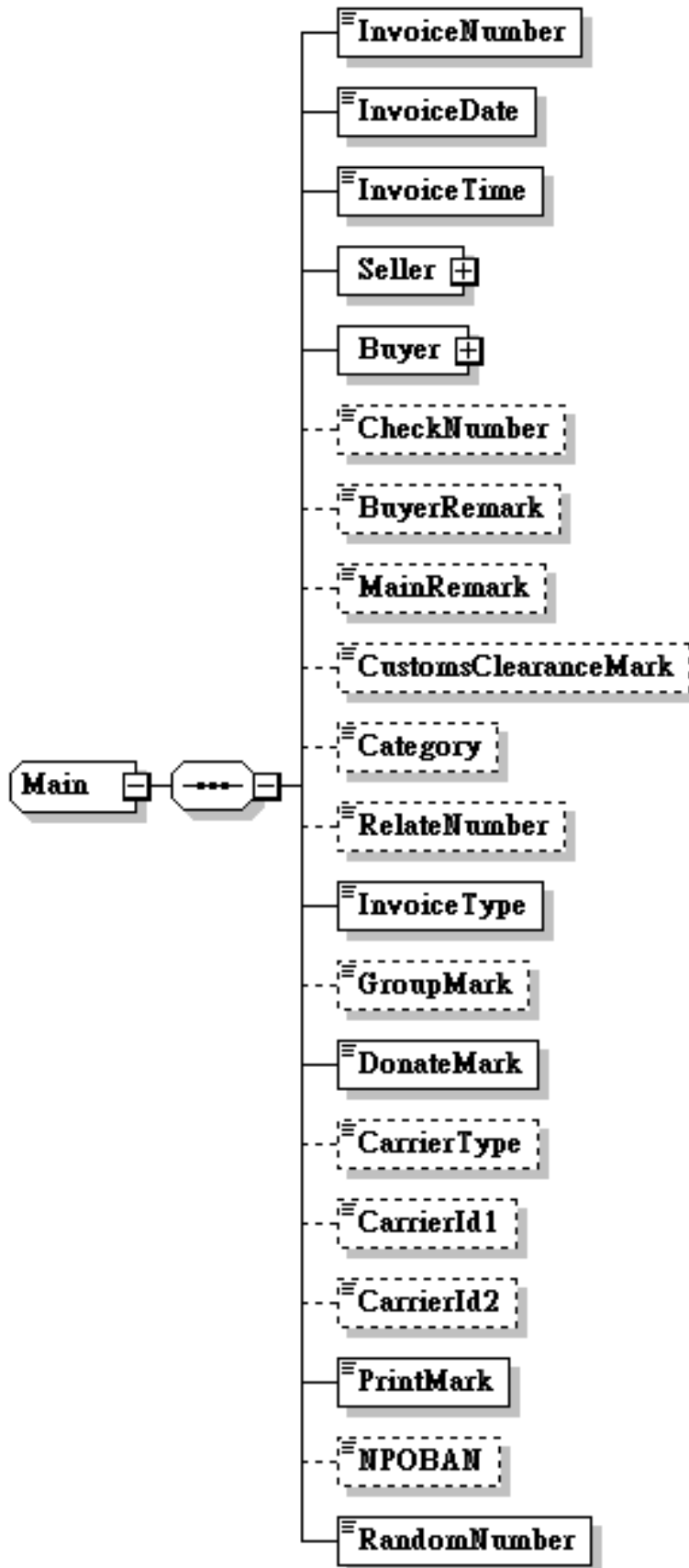
元素名稱	XML Schema 語法標示	資料長度	必要性	備註
				不論是否已列印紙本皆為必填 前後不允許空白及全形空白
電子發票證明聯已列印註記 (PrintMark)	xsd:string xsd:minLength value="1" xsd:maxLength value="1" xsd:pattern value="[Y,N]"	1	M	Y/N，PrintMark 為 Y 時載具類別號碼，載具顯碼 ID，載具隱碼 ID 必須為空白，捐贈註記必為 0 消費者使用手機條碼索取(含要求登載買方統編發票)，則不論是否已列印紙本，其載具類別號碼、載具顯碼 ID 和載具隱碼 ID 皆為必填
發票捐贈對象 (NPOBAN)	type="BAN"		O	詳細定義和範例請參考 BAN 資料元規格 捐贈捐贈碼請將捐贈碼資料 3-7 碼「完整」填入
發票防偽隨機碼 (RandomNumber)	xsd:string xsd:minLength value="4" xsd:maxLength value="4" xsd:pattern value="[0-9,A] [0-9,A] [0-9,A] [0-9,A]"	4	M	交易當下隨機產生，4 位數值，少於 4 位者踢退

(三) Invoice/Details



圖 38：Invoice/Detail 訊息結構圖

表 68：Invoice/Details 訊息組合資料元(Aggregate)規格

元素名稱	XML Schema 語法標示	資料長度	必要性	備註
商品項目資料 (ProductItem)	<xsd:element name="ProductItem" maxOccurs="999">		M	

表69：Invoice/Details/ProductItem訊息資料元規格

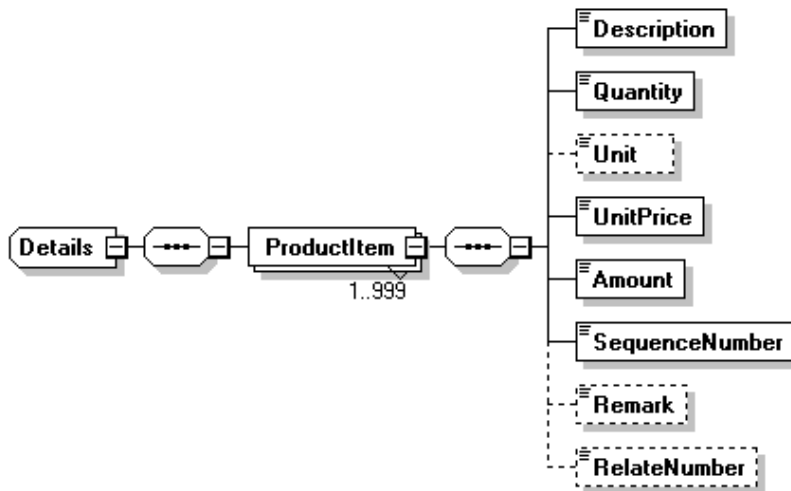
元素名稱	XML Schema 語法標示	資料長度	必要性	備註
品名 (Description)	xsd:string maxLength value="256"	256	M	
數量 (Quantity)	xsd:decimal		M	
單位 (Unit)	xsd:string maxLength value="6"	6	O	
單價 (UnitPrice)	xsd:decimal		M	境外電商營業人填寫 方式參閱註2
金額 (Amount)	xsd:decimal		M	境外電商營業人填寫 方式參閱註2
明細排列序號 (SequenceNumber)	xsd:string maxLength value="3"	3	M	系統使用 發票明細之排列序號
單一欄位備註 (Remark)	xsd:string maxLength value="40"	40	O	一、若為健康捐請於 本項填寫"健康捐" 二、填列衛生福利部 食品追溯追蹤管理資 訊系統之「產品追溯 系統串接碼」，請於 本欄填入，共 39 長
相關號碼 (RelateNumber)	xsd:string maxLength value="20"	20	O	一、商品條碼填列方 式：{編碼類別代號及 商品編碼}，編碼類別 代號如下： (一) A：國際商品編碼 (二) Z：其他商品編碼 (包含店內碼) 二、範例： (一) 商品編碼為「國 際商品編碼」 4710110228954，則上 傳資訊為 {A4710110228954} (二) 商品編碼為「其 他商品編碼(包含店 內碼)」 2602970677234，則上 傳資訊為 {Z2602970677234}

(四) Invoice/Amount



圖39：Invoice/Amount 訊息結構圖

表70：Invoice/Amount 訊息資料元規格

元素名稱	XML Schema 語法標示	資料長度	必要性	備註
應稅銷售額合計 (SalesAmount)	xsd:decimal		M	一、整數(小數點以下四捨五入)，填寫方式參閱註 1 及註 2 二、境外電商營業人如以外幣列示，小數點後至多 2 位。如以新臺幣列示應為整數(小數點以下四捨五入) 三、若無此交易則填 0 *請注意銷售額合計不應為負數
免稅銷售額合計 (FreeTaxSalesAmount)	xsd:decimal		M	一、以新臺幣列示應為整數(小數點以下四捨五入)，填寫方式參閱註 1 及註 2 二、若無此交易則填 0 *請注意銷售額合計不應為負數
零稅率銷售額合計 (ZeroTaxSalesAmount)	xsd:decimal		M	一、以新臺幣列示應為整數(小數點以下四捨五入)，填寫方式參閱註 1 及註 2 二、若無此交易則填 0 *請注意銷售額合計不應為

元素名稱	XML Schema 語法標示	資料長度	必要性	備註
				負數
課稅別 (TaxType)	type="TaxTypeEnum"		M	詳細定義請參考 TaxTypeEnum 資料元規格
稅率 (TaxRate)	xsd:decimal		M	範例：稅率為 5% 時本欄位值 為 0.05
營業稅額 (TaxAmount)	xsd:decimal		M	以新臺幣列示應為整數(小 數點以下四捨五入)，填寫方 式參閱註 1 及註 2
總計 (TotalAmount)	xsd:decimal		M	一、整數，填寫方式參閱註 1 及註 2 二、境外電商營業人如以外 幣列示，小數點後至多 2 位。如以新臺幣列示應 為整數 *請注意此項總計不應為負 數
折扣金額 (DiscountAmount)	xsd:decimal		O	整數 供營業人備註以便內部查看 交易折扣註記使用
原幣金額 (OriginalCurrencyAmount)	xsd:decimal		O	供營業人備註使用
匯率 (ExchangeRate)	xsd:decimal		O	供營業人備註使用
幣別 (Currency)	type="CurrencyCodeEnum"	3	O	一、供營業人備註使用，詳 細定義請參考 CurrencyCodeEnum 資 料元規格 二、境外電商營業人為必填 並參閱註 2，若單價、金 額及總計以新臺幣列 示，則填入 TWD；若以 外幣列示，則填入幣別 碼(請參考 CurrencyCodeEnum 資 料元規格)

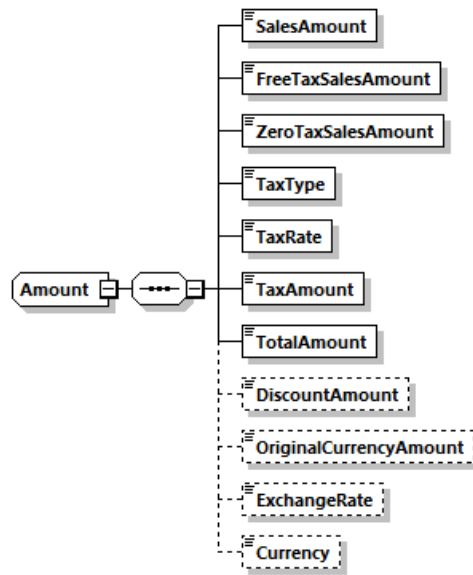
註 1: 依照加值型及非加值型營業稅法第 32 條規定：「營業人依第 14 條規定計算之銷項稅額，買受人為營業人者，應與銷售額於統一發票上分別載明之；買受人為非營業人者，應以定價開立統一發票。」上傳電子發票整合服務平台的發票內容應與開立內容一致。

註 2:

- 依照加值型及非加值型營業稅法第 14 條規定：「營業人銷售貨物或勞務，除本章第二節另有規定外，均應就銷售額，分別按第 7 條或第 10 條規定計算其銷項稅額，尾數不滿通用貨幣一元者，按四捨五入計算。銷項稅額，指營業人銷售貨物或勞務時，依規定應收取之營業稅額。」
- 所稱境外電商營業人係指加值型及非加值型營業稅法第 6 條第 4 款所定之營業人。

- **境外電商營業人**依照統一發票使用辦法第 9 條第 5 款規定：「本法第 6 條第 4 款所定營業人開立雲端發票應記載事項，得以外文為之；交易日期得以西元日期表示；單價、金額及總計得以外幣列示，但應加註計價幣別。」

第貳拾壹章、 C0501 平台存證作廢發票訊息規格

一. 訊息功能

「作廢發票訊息」係由賣方銷售貨物或勞務，於開立發票予消費者後，因發生銷貨退回或發票內容開立錯誤，由賣方將發票作廢並通知消費者，屬於 B2C 訊息，主要係為了營業人進行資訊存證使用。本訊息主要內容說明如下。

二. 訊息結構圖



圖40：C0501訊息結構圖

三. 訊息樹狀圖

表71：C0501訊息樹狀圖

MIG C0501 / 平台存證作廢發票訊息			
Legend:			
MG Line #	Cardinality	Data Element	Usage Note
1	1	CancelInvoice	
2	1	--CancelInvoiceNumber	
3	1	--InvoiceDate	
4	1	--BuyerId	
5	1	--SellerId	
6	1	--CancelDate	
7	1	--CancelTime	
8	1	--CancelReason	
9	0..1	--ReturnTaxDocumentNumber	
10	0..1	--Remark	

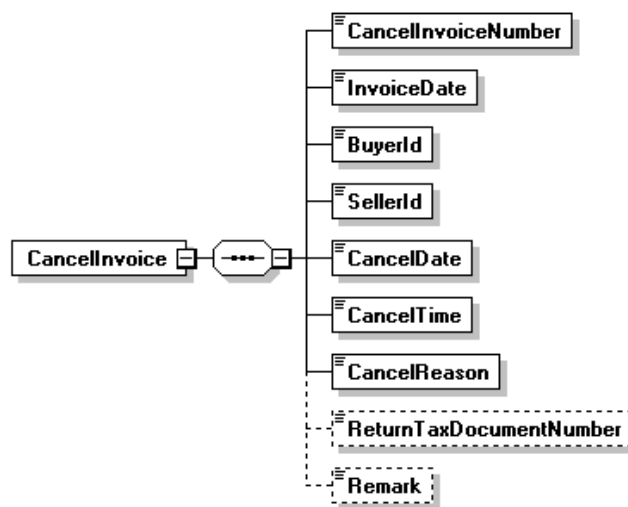
四. 資料元(Element)或組合資料元(Aggregate)規格說明

表72：CancelInvoice訊息資料元規格

元素名稱	XML Schema 語法標示	資料 長度	必要 性	備註
作廢發票號碼 (CancelInvoiceNumber)	type="InvoiceNumberType"		M	詳細定義和範例請參考 InvoiceNumberType 資料元規格
發票日期 (InvoiceDate)	type="DateType"		M	詳細定義和範例請參考 DateType 資料元規格
買方統一編號 (BuyerId)	type="BAN"		M	詳細定義和範例請參考 BAN 資 料元規格
賣方統一編號 (SellerId)	type="BAN"		M	詳細定義和範例請參考 BAN 資 料元規格
作廢日期 (CancelDate)	type="DateType"		M	詳細定義和範例請參考 DateType 資料元規格
作廢時間 (CancelTime)	type="TimeType"		M	詳細定義和範例請參考 TimeType 資料元規格
作廢原因 (CancelReason)	xsd:string xsd:maxLength value="20"	20	M	長度至少為 1
專案作廢核准文號 (ReturnTaxDocumentN umber)	xsd:string xsd:maxLength value="60"	60	O	
備註 (Remark)	xsd:string xsd:maxLength value="200"	200	O	

第貳拾貳章、 C0701 註銷發票訊息存證規格

一. 訊息功能

「註銷發票訊息存證」屬於 B2C 訊息，主要係為了營業人存證註銷訊息使用。本訊息主要內容說明如下。

二. 訊息結構圖



圖41：C0701訊息結構圖

三. 訊息樹狀圖

表73：C0701訊息樹狀圖

MIG C0701 / 註銷發票訊息存證			
Legend:			
Data Grouping/Header Tag - Does not contain information			
MG Line #	Cardinality	Data Element	Usage Note
1	1	VoidInvoice	
2	1	--VoidInvoiceNumber	
3	1	--InvoiceDate	
4	1	--BuyerId	
5	1	--SellerId	
6	1	--VoidDate	
7	1	--VoidTime	
8	1	--VoidReason	
9	0..1	--Remark	

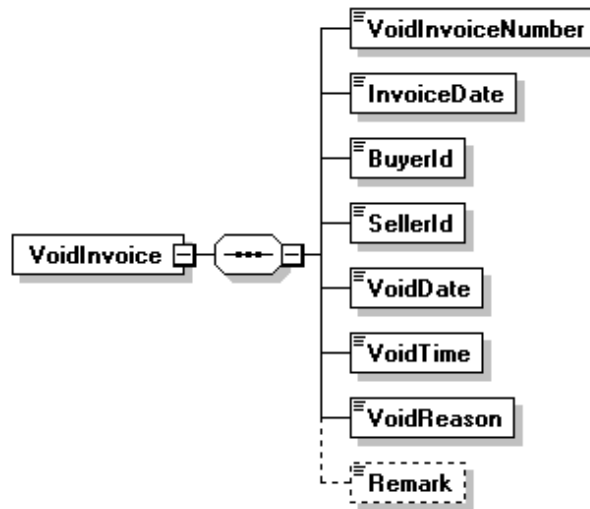
四. 資料元(Element)或組合資料元(Aggregate)規格說明

表74：VoidInvoice訊息資料元規格

元素名稱	XML Schema 語法標示	資料 長度	必要 性	備註
註銷發票號碼 (VoidInvoiceNumber)	type="InvoiceNumberType"		M	詳細定義和範例請參考 InvoiceNumberType 資料元規格
發票日期 (InvoiceDate)	type="DateType"		M	詳細定義和範例請參考 DateType 資料元規格
買方統一編號 (BuyerId)	type="BAN"		M	詳細定義和範例請參考 BAN 資 料元規格
賣方統一編號 (SellerId)	type="BAN"		M	詳細定義和範例請參考 BAN 資 料元規格
註銷日期 (VoidDate)	type="DateType"		M	詳細定義和範例請參考 DateType 資料元規格
註銷時間 (VoidTime)	type="TimeType"		M	詳細定義和範例請參考 TimeType 資料元規格
註銷原因 (VoidReason)	xsd:string xsd:maxLength value="20"	20	M	長度至少為 1
備註 (Remark)	xsd:string xsd:maxLength value="200"	200	O	

第貳拾參章、 D0401 平台存證開立折讓證明單/傳送折讓證明單通知訊息規格

一. 訊息功能

本訊息可應用於賣方提供折讓證明單予買受人填寫經雙方合意折讓證明單內容無誤後，由賣方上傳電子發票整合服務平台。屬 B2C 訊息，主要係為了營業人進行資訊存證使用。本訊息主要內容說明如下。

二. 訊息結構圖



圖42：D0401訊息結構圖

三. 訊息樹狀圖

表75：D0401 訊息樹狀圖

MIG D0401 / 平台存證開立折讓證明單 傳送折讓證明單通知			
Legend:			
MG Line #	Cardinality	Data Element	Usage Note
1	1	Allowance	
2	1	--Main	
3	1	--AllowanceNumber	
4	1	--AllowanceDate	
5	1	--Seller	
6	1	--Identifier	
7	1	--Name	
8	0..1	--Address	
9	0..1	--PersonInCharge	
10	0..1	--TelephoneNumber	
11	0..1	--FacsimileNumber	
12	0..1	--EmailAddress	
13	0..1	--CustomerNumber	
14	1	--Buyer	
15	1	--Identifier	
16	1	--Name	
17	0..1	--Address	
18	0..1	--PersonInCharge	
19	0..1	--TelephoneNumber	
20	0..1	--FacsimileNumber	
21	0..1	--EmailAddress	
22	0..1	--CustomerNumber	
23	1	--AllowanceType	
24	0..1	--Attachment	
24	1	--Details	
25	1..999	--ProductItem	
26	1	--OriginalInvoiceDate	
27	1	--OriginalInvoiceNumber	
28	0..1	--OriginalSequenceNumber	
29	1	--OriginalDescription	
30	1	--Quantity	
31	0..1	--Unit	
32	1	--UnitPrice	
33	1	--Amount	
34	1	--Tax	
35	1	--AllowanceSequenceNumber	
36	1	--TaxType	
37	1	--Amount	
38	1	--TaxAmount	
39	1	--TotalAmount	

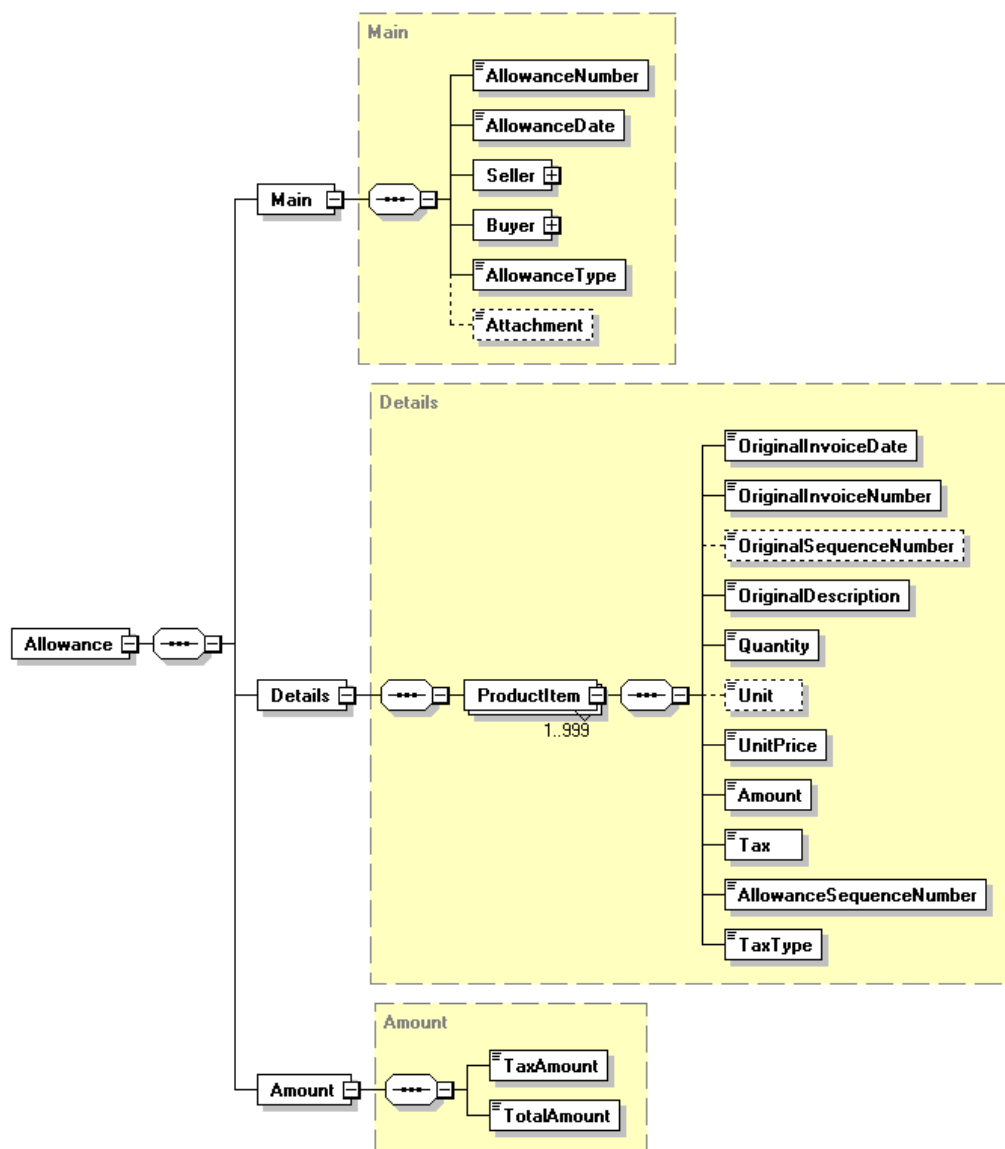
四. 資料元(Element)或組合資料元(Aggregate)規格說明

(一) Allowance



圖43：Allowance訊息結構圖

表76：Allowance訊息組合資料元(Aggregate)規格

元素名稱	XML Schema 語法標示	資料長度	必要性	備註
檔頭 (Main)	<xsd:element name="Main" type="Main"/>		M	
明細 (Details)	<xsd:element name="Details" type="Details"/>		M	
彙總 (Amount)	<xsd:element name="Amount" type="Amount"/>		M	

(二) Allowance/Main

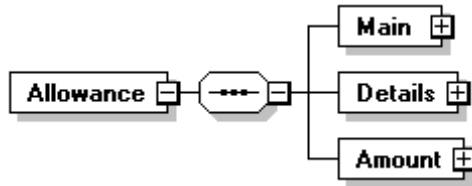

圖44：Allowance/Main訊息結構圖

表77：Allowance/Main 訊息資料元規格

元素名稱	XML Schema 語法標示	資料長度	必要性	備註
折讓證明單號碼 (AllowanceNumber)	type="AllowanceNumberType"		M	開立方系統使用； 詳細定義請參考 AllowanceNumberType 資料 元規格
折讓證明單日期 (AllowanceDate)	type="DateType"		M	詳細定義和範例請參考 DateType 資料元規格
賣方資訊	xsd:group		M	詳細定義請參考

(Seller)	ref="RoleDescriptionType"			RoleDescriptionType 資料元規格
買方資訊 (Buyer)	xsd:group ref="RoleDescriptionType"		M	詳細定義請參考 RoleDescriptionType 資料元規格
折讓種類 (AllowanceType)	type="AllowanceType"		M	詳細定義請參考 AllowanceType 資料元規格
證明附件 (Attachment)	xsd:base64binary	1048576	O	

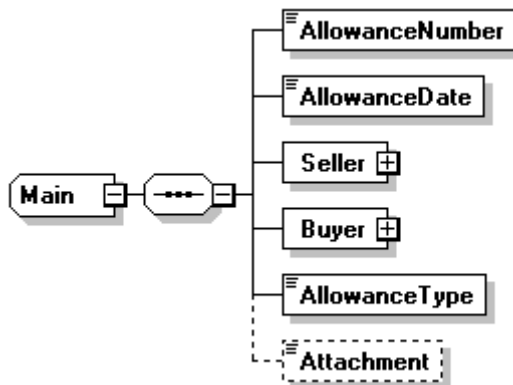
(三) Allowance/Details



圖45：Allowance/Details 訊息結構圖

表78：Allowance/Details 訊息組合資料元(Aggregate)規格

元素名稱	XML Schema 語法標示	資料長度	必要性	備註
商品項目資料 (ProductItem)	<xsd:element name="ProductItem" maxOccurs="999">		M	

表79：Allowance/Details/ProductItem 訊息資料元規格

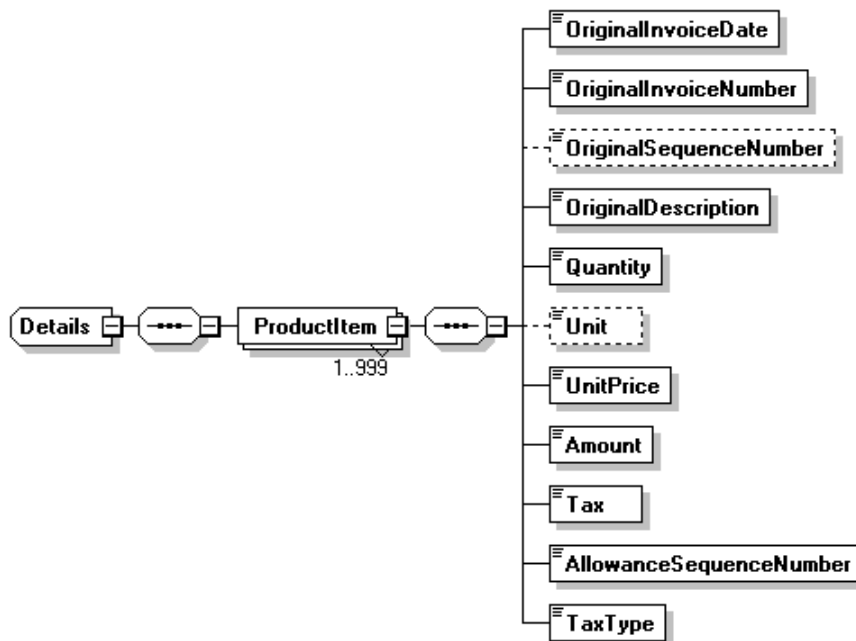
元素名稱	XML Schema 語法標示	資料長度	必要性	備註
原發票日期 (OriginalInvoiceDate)	type="DateType"		M	詳細定義和範例請參考 DateType 資料元規格
原發票號碼 (OriginalInvoiceNumber)	type="InvoiceNumberType"		M	詳細定義和範例請參考 InvoiceNumberType 資料元規格
原明細排列序號 (OriginalSequenceNumber)	xsd:string xsd:maxLength value="3"	3	O	對應原發票明細之排列序號欄位

元素名稱	XML Schema 語法標示	資料長度	必要性	備註
原品名 (OriginalDescription)	xsd:string xsd:maxLength value="256"	256	M	
數量 (Quantity)	xsd:decimal		M	
單位 (Unit)	xsd:string xsd:maxLength value="6"	6	O	
單價 (UnitPrice)	xsd:decimal		M	境外電商營業人填寫方式參閱註
金額(不含稅之進貨額) (Amount)	xsd:decimal		M	一、國內營業人為不含稅之進貨額，應為整數(小數點以下四捨五入) 二、境外電商營業人請填入含稅金額。如以外幣列示，小數點後至多 2 位；如以新臺幣列示應為整數(小數點以下四捨五入)
營業稅額 (Tax)	xsd:decimal		M	一、整數(小數點以下四捨五入)，填寫方式參閱註 二、境外電商營業人請填 0
折讓證明單明細排列序號 (AllowanceSequenceNumber)	xsd:string xsd:maxLength value="3"	3	M	系統使用，折讓證明單明細之排列序號
課稅別 (TaxType)	type="TaxType"		M	詳細定義請參考 TaxTypeEnum 資料元規格

註:

- 依照加值型及非加值型營業稅法第 14 條規定：「營業人銷售貨物或勞務，除本章第二節另有規定外，均應就銷售額，分別按第 7 條或第 10 條規定計算其銷項稅額，尾數不滿通用貨幣一元者，按四捨五入計算。銷項稅額，指營業人銷售貨物或勞務時，依規定應收取之營業稅額。」
- 所稱境外電商營業人係指加值型及非加值型營業稅法第 6 條第 4 款所定之營業人。
- **境外電商營業人**依照統一發票使用辦法第 9 條第 5 款規定：「本法第 6 條第 4 款所定營業人開立雲端發票應記載事項，得以外文為之；交易日期得以西元日期表示；單價、金額及總計得以外幣列示，但應加註計價幣別。」

(四) Allowance/Amount



圖46：Allowance/Amount訊息結構圖

表80：Allowance/Amount訊息資料元規格

元素名稱	XML Schema 語法標示	資料長度	必要性	備註
營業稅額合計 (TaxAmount)	xsd:decimal		M	一、整數 二、境外電商營業人請填0
金額合計(不含稅之進貨額合計) (TotalAmount)	xsd:decimal		M	一、國內營業人為不含稅之進貨額合計，應為整數 二、境外電商營業人請填入含稅金額合計。如以外幣列示，小數點後至多2位；如以新臺幣列示應為整數

第貳拾肆章、 D0501 平台存證作廢折讓證明單訊息規格

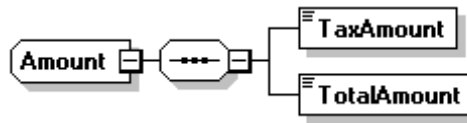
一. 訊息功能

「作廢折讓證明單存證訊息」屬 B2C 訊息，主要係為了營業人進行資訊存證使用。主要內容說明如下。

二. 訊息結構圖



圖47：D0501訊息結構圖

三. 訊息樹狀圖

表81：D0501訊息樹狀圖

MIG D0501 / 平台存證作廢折讓證明單訊息			
Legend:			
Data Grouping/Header Tag - Does not contain information			
MG Line #	Cardinality	Data Element	Usage Note
1	1	CancelAllowance	
2	1	--CancelAllowanceNumber	
3	1	--AllowanceDate	
4	1	--BuyerId	
5	1	--SellerId	
6	1	--CancelDate	
7	1	--CancelTime	
8	1	--CancelReason	
9	0..1	--Remark	

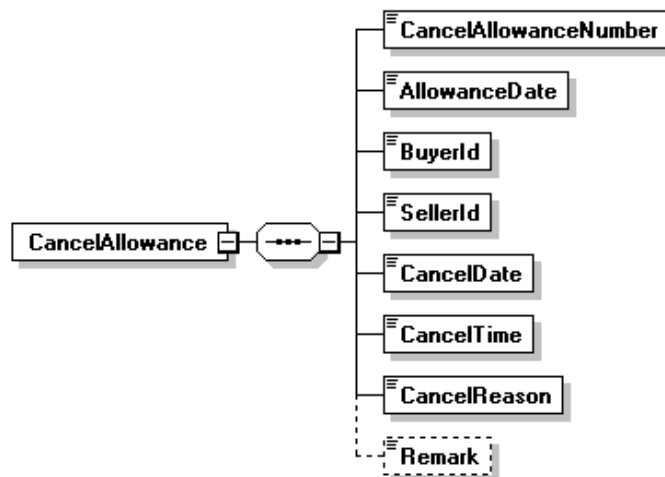
四. 資料元(Element)或組合資料元(Aggregate)規格說明

表82：CancelAllowance資料元規格

元素名稱	XML Schema 語法標示	資料 長度	必要性	備註
作廢折讓證明單號碼 (CancelAllowanceNumber)	type="AllowanceNumberType"		M	詳細定義請參考 AllowanceNumberType 資料元規格
折讓證明單日期 (AllowanceDate)	type="DateType"		M	詳細定義和範例請參考 DateType 資料元規格
買方統一編號 (BuyerId)	type="BAN"		M	詳細定義和範例請參考 BAN 資料元規格
賣方統一編號 (SellerId)	type="BAN"		M	詳細定義和範例請參考 BAN 資料元規格
折讓證明單作廢日期 (CancelDate)	type="DateType"		M	詳細定義和範例請參考 DateType 資料元規格
折讓證明單作廢時間 (CancelTime)	type="TimeType"		M	詳細定義和範例請參考 TimeType 資料元規格
折讓證明單作廢原因 (CancelReason)	xsd:string xsd:maxLength value="20"	20	M	長度至少為 1
備註 (Remark)	xsd:string xsd:maxLength value="200"	200	O	

第貳拾伍章、 E0401 分支機構配號檔

一. 訊息功能

「分支機構配號檔」係營業人之總機構及其他固定營業場所(簡稱分支機構)之電子發票專用字軌，得一併配賦予總機構，總機構按期將配賦予分支機構之起迄號碼，依此訊息格式上傳電子發票整合服務平台，若總機構分給分支機構所剩的配號字軌區間應隸屬總機構，故總機構亦須上傳。

總機構亦可授權增值中心代為上傳此訊息格式至電子發票整合服務平台。若平台收到 BranchTrack/Main 重覆之字軌區間分支機構配號資料，之前傳送之資料將會全部被移除，並以後送之資料進行儲存到資料庫。

例：總機構旗下有兩家分公司，分別為 A 分公司、B 分公司。其發票期別 10606 之配號為 AB00001000~ AB00001999 本數 20，兩家分公司各配發 10 本。則總公司需上傳以下資料內容至電子發票整合服務平台

```
<BranchTrack>
  <Main>
    <HeadBan>總公司統編</HeadBan>
    <BranchBan>A 公司統編</BranchBan>
    <InvoiceType>07</InvoiceType>
    <YearMonth>10606</YearMonth>
    <InvoiceTrack>AB</InvoiceTrack>
    <InvoiceBeginNo>00001000</InvoiceBeginNo>  <!-- 需與配號設定相同 -->
    <InvoiceEndNo>00001999</InvoiceEndNo>  <!-- 需與配號設定相同 -->
  </Main>
  <Details>
    <BranchTrackItem>
      <InvoiceBeginNo>00001000</InvoiceBeginNo>  <!-- 配發給 A 分公司-->
      <InvoiceEndNo>00001499</InvoiceEndNo>
      <InvoiceBooklet>10</InvoiceBooklet>
    </BranchTrackItem>
  </Details>
</BranchTrack>
```

電子發票整合服務平台以本訊息主要內容說明如下。

二. 訊息結構圖



圖48：E0401訊息結構圖

三. 訊息樹狀圖

表83：E0401訊息樹狀圖

MIG E0401 分支機構配號檔			
Legend:			
MG Line #	Cardinality	Data Element	Usage Note
1	1	BranchTrack	
2	1	--Main	
3	1	--HeadBan	
4	1	--BranchBan	
5	1	-- YearMonth	
6	1	-- InvoiceTrack	
7	1	-- InvoiceBeginNo	
8	1	-- InvoiceEndNo	
9	1	-- InvoiceType	
10	1	--Details	
11	1....25000	--BranchTrackItem	
12	1	--InvoiceBeginNo	
13	1	-- InvoiceEndNo	
14	1	-- InvoiceBooklet	

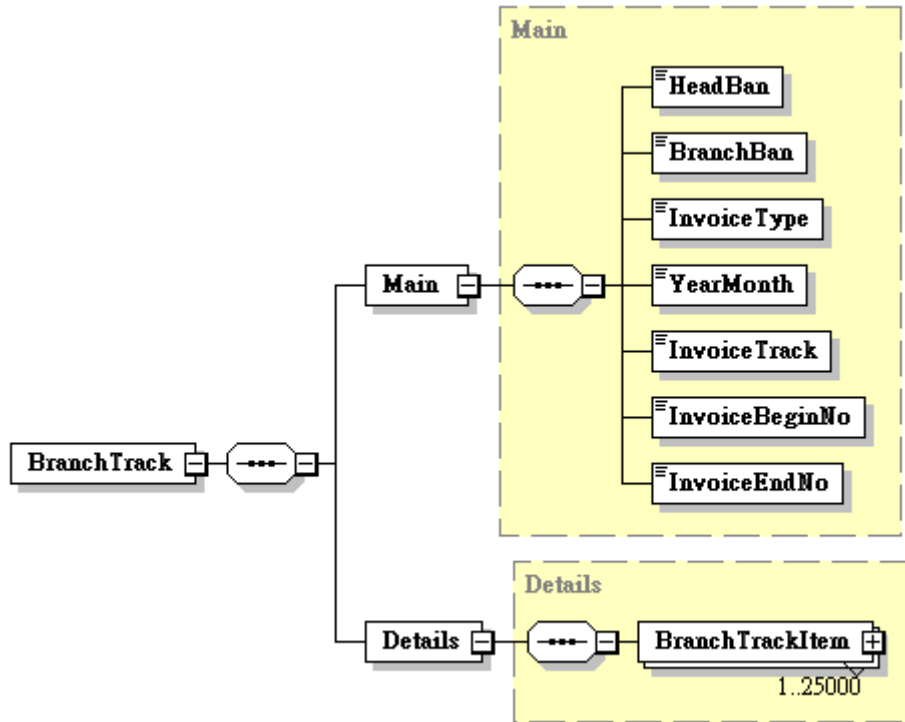
四. 資料元(Element)或組合資料元(Aggregate)規格說明

(一) BranchTrack



圖49：BranchTrack訊息結構圖

表84：BranchTrack訊息組合資料元(Aggregate)規格

元素名稱	XML Schema 語法標示	資料長度	必要性	備註
檔頭 (Main)	<xsd:element name="Main" type="Main"/>		M	
明細 (Details)	<xsd:element name="Details " type="Details"/>		M	

(二) BranchTrack /Main

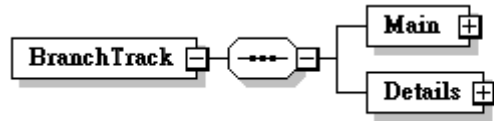

圖50：BranchTrack /Main訊息結構圖

表85：BranchTrack/Main訊息資料元規格

元素名稱	XML Schema 語法標示	資料長度	必要性	備註
總公司統一編號 (HeadBan)	type="BAN"		M	詳細定義和範例請參考BAN 資料元規格
分支機構統一編號 (BranchBan)	type="BAN"		M	詳細定義和範例請參考BAN 資料元規格 若總機構分給分支機構所剩的配號字軌區間應隸屬總機構，故此欄位填列總機構之統一編號
發票類別 (InvoiceType)	type="InvoiceTypeEnum"		M	詳細定義和範例請參考InvoiceTypeEnum 資料元規格

元素名稱	XML Schema 語法標示	資料長度	必要性	備註
發票期別 (YearMonth)	xsd:string xsd:minLength value="5" xsd:maxLength value="5" xsd:pattern value="\d{3}0[2 4 6 8]\d{3}1[0 2]"	5	M	僅填雙月，例： 10202(表示 10201~10202) 10204(表示 10203~10204) 10206(表示 10205~10206) 10208(表示 10207~10208) 10210(表示 10209~10210) 10212(表示 10211~10212)
發票字軌 (InvoiceTrack)	xsd:string xsd:minLength value="2" xsd:maxLength value="2" xsd:pattern value="[A-Z]{2}"	2	M	二碼英文(需為大寫)
發票起號 (InvoiceBeginNo)	xsd:string xsd:minLength value="8" xsd:maxLength value="8" xsd:pattern value="\d{8}"	8	M	8 碼數字 發票起號需與電子發票整合服務平台配號一致
發票迄號 (InvoiceEndNo)	xsd:string xsd:minLength value="8" xsd:maxLength value="8" xsd:pattern value="\d{8}"	8	M	8 碼數字 發票迄號需與電子發票整合服務平台配號一致

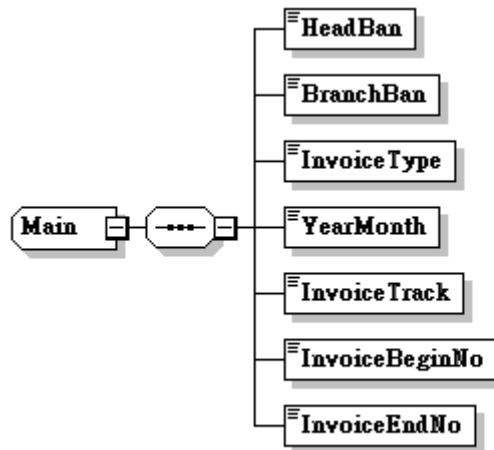
(三) BranchTrack/Details



圖 51：BranchTrack/Details 訊息結構圖

表 86：BranchTrack/Details 訊息組合資料元(Aggregate)規格

元素名稱	XML Schema 語法標示	資料長度	必要性	備註
分支機構配號 項目資料 (BranchTrackItem)	<xsd:element name="BranchTrackItem" maxOccurs="25000"		M	

表 87：BranchTrack/Details/ BranchTrackItem 訊息資料元規格

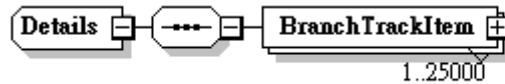
元素名稱	XML Schema 語法標示	資料長度	必要性	備註
發票起號 (InvoiceBeginNo)	xsd:string xsd:minLength value="8" xsd:maxLength value="8" xsd:pattern value="\d{8}"	8	M	8 碼數字
發票迄號 (InvoiceEndNo)	xsd:string xsd:minLength	8	M	8 碼數字

	value="8"xsd:maxLength value="8" xsd:pattern value="\d{8}"			
本組數 (InvoiceBooklet)	xsd: long xsd:totalDigits value="10" xsd:minInclusive value="0"		M	

第貳拾陸章、 E0402 空白未使用字軌檔

一. 訊息功能

E0402「空白未使用字軌檔」主要係提供營業人或經授權之加值中心每期 10 日前以 Turnkey 上傳時使用。同期(可能為不同加值中心)重複上傳時，若電子發票整合服務平台收到重覆或重疊之 Details/BranchTrackBlankItem 字軌起訖號資料時，重覆或重疊資料將被移除，並以後上傳之資料儲存入資料庫。若同期上傳之空白未使用發票未與已上傳資料字軌號碼重覆或重疊時，原有資料保留並將新上傳資料存入資料庫。如原上傳錯誤資料且不與新上傳資料字軌號碼重疊時，可以 web 方式登入電子發票整合服務平台刪除已上傳錯誤資料，或先以配號區間上傳覆蓋錯誤資料(因必與錯誤資料重疊)，再重新上傳完整版更正資料(因必與配號區間資料重疊)。

例 1：總機構旗下有兩家分公司，分別為 A 分公司、B 分公司。由總公司取號並配發予各分司字軌號碼區間，則總公司或授權之加值中心需上傳以下資料內容至電子發票整合服務平台。

```
<BranchTrackBlank>
  <Main>
    <HeadBan>總公司統編</HeadBan>
    <BranchBan>A 公司統編</BranchBan>
    <InvoiceType>07</InvoiceType>
    <YearMonth>10606</YearMonth>
    <InvoiceTrack>AB</InvoiceTrack>
  </Main>
  <Details>
    <BranchTrackBlankItem>
      <InvoiceBeginNo>00001080</InvoiceBeginNo>
      <InvoiceEndNo>00001499</InvoiceEndNo>
    </BranchTrackBlankItem>
  </Details>
</BranchTrackBlank>
```

例 2：總機構旗下有兩家分公司，分別為 A 分公司、B 分公司。由各分公司各自取號，則總公司、分公司或授權之加權中心需上傳以下資料內容至電子發票整合服務平台。

```
<BranchTrackBlank>
  <Main>
```



```

<HeadBan>A 公司統編</HeadBan>
<BranchBan>A 公司統編</BranchBan>
<InvoiceType>07</InvoiceType>
<YearMonth>10606</YearMonth>
<InvoiceTrack>AB</InvoiceTrack>
</Main>
<Details>
  <BranchTrackBlankItem>
    <InvoiceBeginNo>00001080</InvoiceBeginNo>
    <InvoiceEndNo>00001499</InvoiceEndNo>
  </BranchTrackBlankItem>
</Details>
</BranchTrackBlank>

```

例 3：明細字軌區間重覆

- 明細的字軌區間不得重覆，如下例第一筆明細區間為 1000~1500 而第三筆明細區間為 1000~1200，則系統會整包剔退並回覆「上傳明細區間重覆，請於檢查後再行上傳」。

```

<BranchTrackBlank>
  <Main>
    <HeadBan>總公司統編</HeadBan>
    <BranchBan>A 公司統編</BranchBan>
    <InvoiceType>07</InvoiceType>
    <YearMonth>10606</YearMonth>
    <InvoiceTrack>AB</InvoiceTrack>
  </Main>
  <Details>
    <BranchTrackBlankItem>
      <InvoiceBeginNo>00001000</InvoiceBeginNo>
      <InvoiceEndNo>00001500</InvoiceEndNo>
    </BranchTrackBlankItem>
    <BranchTrackBlankItem>
      <InvoiceBeginNo>00002000</InvoiceBeginNo>
      <InvoiceEndNo>00003000</InvoiceEndNo>
    </BranchTrackBlankItem>
    <BranchTrackBlankItem>
      <InvoiceBeginNo>00001000</InvoiceBeginNo>
      <InvoiceEndNo>00001200</InvoiceEndNo>
    </BranchTrackBlankItem>
  </Details>
</BranchTrackBlank>

```

- 若欲修正已存入電子發票整合服務平台之資料庫的明細字軌區間，只需要再上傳正確的區間即可。
 - 已存入一筆明細區間為 1000~1500，而事實上明細區間應為 1200~1400，則只需要再上傳一包明細區間為 1200~1400 即可，

系統收到重覆的明細區間則會以後到的資料為主，即系統最後會存入 1200~1400 並刪除原先的 1000~1500。

- 已存入一筆明細區間為 1000~1500，而事實上明細區間應為 1550~1800，而非 1000~1500，則需要再上傳兩包 E0402，一包明細區間為 1000~1800 另一包明細區間為 1550~1800。系統收到重覆的明細區間則會以後到的資料為主，所以系統處理第一包時，會先刪除 1000~1500 再新增 1000~1800；處理第二包時，則再刪除 1000~1800 再新增 1550~1800。即系統最後會存入 1550~1800。

本訊息主要內容說明如下。

二. 訊息結構圖



圖 52：E0402 訊息結構圖

三. 訊息樹狀圖

表 88：E0402 訊息樹狀圖

MIG E0402 空白未使用字軌檔	
Legend:	
	Data Grouping/Header Tag - Does not contain information

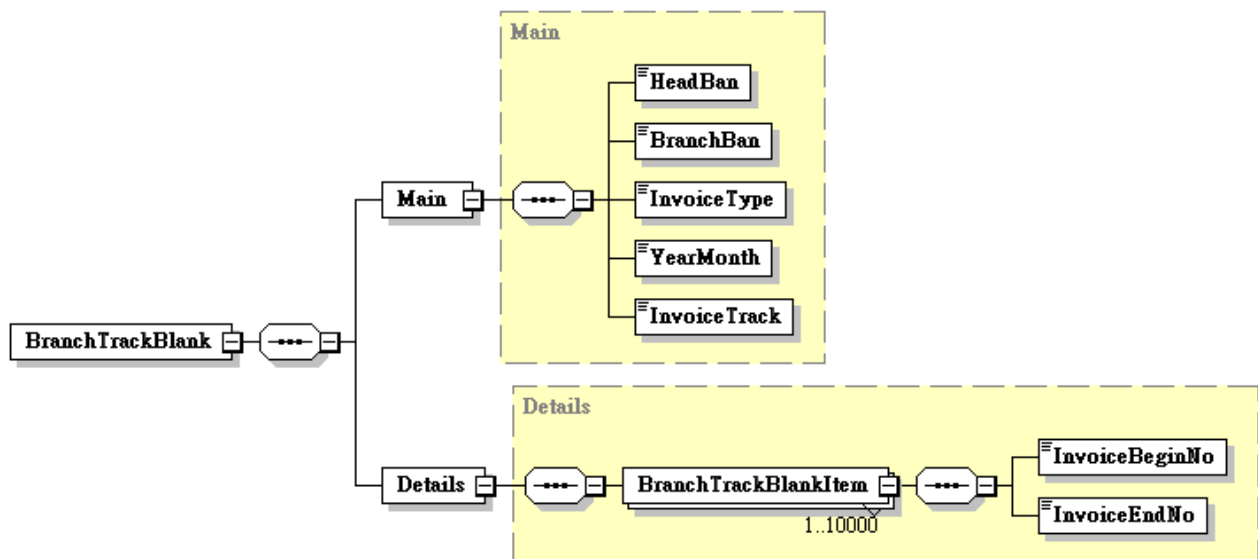
MG Line #	Cardinality	Data Element	Usage Note
1	1	BranchTrackBlank	
2	1	--Main	
3	1	-- HeadBan	
3	1	-- BranchBan	
4	1	-- InvoiceType	
5	1	-- YearMonth	
6	1	-- InvoiceTrack	
9	1	--Details	
10	1....10000	-- BranchTrackBlankItem	
12	1	--InvoiceBeginNo	
13	1	-- InvoiceEndNo	

四. 資料元(Element)或組合資料元(Aggregate)規格說明

(一) BranchTrackBlank



圖53：BranchTrackBlank訊息結構圖

表89：BranchTrackBlank訊息組合資料元(Aggregate)規格

元素名稱	XML Schema 語法標示	資料長度	必要性	備註
檔頭 (Main)	<xsd:element name="Main" type="Main"/>		M	
明細 (Details)	<xsd:element name="Details " type="Details"/>		M	

(二) BranchTrackBlank/Main

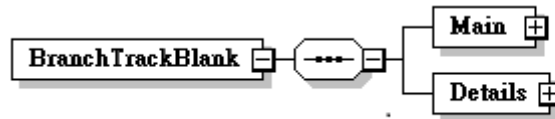

圖54：BranchTrackBlank/Main訊息結構圖

表90：BranchTrackBlank/Main訊息資料元規格

元素名稱	XML Schema 語法標示	資料長度	必要性	備註
總公司統一編號 (HeadBan)	type="BAN"		M	詳細定義和範例請參考 BAN 資料元規格
分支機構統一編號 (BranchBan)	type="BAN"		M	詳細定義和範例請參考 BAN 資料元規格
發票類別 (InvoiceType)	type="InvoiceTypeEnum"		M	詳細定義和範例請參考 InvoiceTypeEnum 資料元規格
發票期別 (YearMonth)	xsd:string xsd:minLength value="5" xsd:maxLength value="5" xsd:pattern value="\d{3}0[2 4 6 8]\d{3} }1[0 2]"	5	M	僅填雙月，例： 10202(表示 10201~10202) 10204(表示 10203~10204) 10206(表示 10205~10206) 10208(表示 10207~10208) 10210(表示 10209~10210) 10212(表示 10211~10212)
空白字軌 (InvoiceTrack)	xsd:string xsd:minLength value="2" xsd:maxLength value="2" xsd:pattern value="[A-Z]{2}"	2	M	二碼英文(需為大寫)

(三) BranchTrackBlank/Details

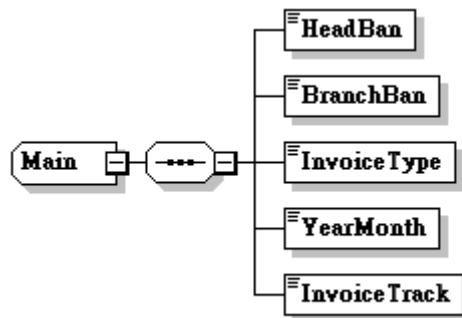

圖 55：BranchTrackBlank/Details 訊息結構圖

表 91：BranchTrackBlank/Details 訊息組合資料元(Aggregate)規格

元素名稱	XML Schema 語法標示	資料長度	必要性	備註
空白字軌項目 資料 (BranchTrackItem)	<xsd:element name=" BranchTrackBlankItem" maxOccurs="10000"		M	

表 92：BranchTrackBlank/Details/BranchTrackBlankItem 訊息資料元規格

元素名稱	XML Schema 語法標示	資料長度	必要性	備註
空白發票起號 (InvoiceBeginNo)	xsd:string xsd:minLength value="8" xsd:maxLength value="8" xsd:pattern value="\d{8}"	8	M	8 碼數字
空白發票迄號 (InvoiceEndNo)	xsd:string xsd:minLength value="8" xsd:maxLength value="8" xsd:pattern value="\d{8}"	8	M	8 碼數字

第貳拾柒章、 E0501 營業人電子發票配號檔

一. 訊息功能

「營業人電子發票配號檔」 主要係提供營業人與被授權之加值中心下載營業人電子發票配號紀錄檔。本訊息主要內容說明如下。

二. 訊息結構圖



圖56：E0501訊息結構圖

三. 訊息樹狀圖

表93：E0501訊息樹狀圖

MIG E0501 營業人電子發票配號檔			
Legend:			
Data Grouping/Header Tag - Does not contain information			
MG Line #	Cardinality	Data Element	Usage Note
1	1	InvoiceAssignNo	
2	1	--Ban	
3	1	-- InvoiceType	
4	1	-- YearMonth	
5	1	-- InvoiceTrack	
6	1	-- InvoiceBeginNo	
7	1	-- InvoiceEndNo	
8	1	-- InvoiceBooklet	

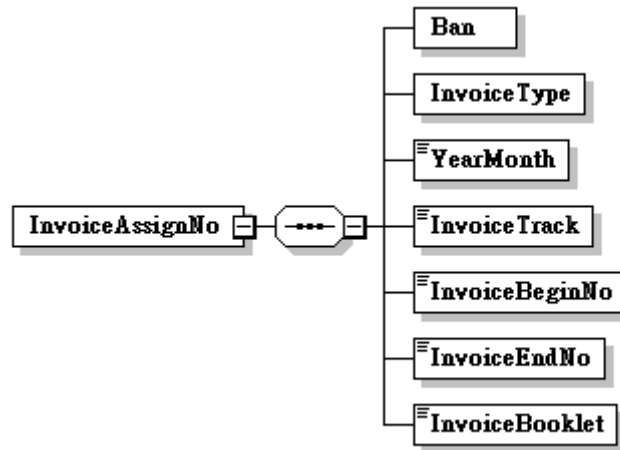
四. 資料元(Element)或組合資料元(Aggregate)規格說明

(一) InvoiceAssignNo



圖57：InvoiceAssignNo訊息結構圖

表94：InvoiceAssignNo訊息資料元規格

元素名稱	XML Schema 語法標示	資料長度	必要性	備註
公司統一編號 (Ban)	type="BAN"		M	詳細定義和範例請參考BAN 資料元規格
發票類別 (InvoiceType)	type="InvoiceTypeEnum"		M	詳細定義和範例請參考InvoiceTypeEnum 資料元規格
發票期別 (YearMonth)	xsd:string xsd:minLength value="5" xsd:maxLength value="5" xsd:pattern value="\d{3}0[2 4 6 8]\d{3}1[0 2]"	5	M	僅填雙月，例： 10202(表示 10201~10202) 10204(表示 10203~10204) 10206(表示 10205~10206) 10208(表示 10207~10208) 10210(表示 10209~10210) 10212(表示 10211~10212)
字軌 (InvoiceTrack)	xsd:string xsd:minLength value="2" xsd:maxLength value="2" xsd:pattern value="[A-Z]{2}"	2	M	二碼英文(需為大寫)
發票起號 (InvoiceBeginNo)	xsd:string xsd:minLength value="8" xsd:maxLength value="8" xsd:pattern value="\d{8}"	8	M	8 碼數字
發票迄號 (InvoiceEndNo)	xsd:string xsd:minLength value="8" xsd:maxLength value="8" xsd:pattern value="\d{8}"	8	M	8 碼數字
本組數 (InvoiceBooklet)	xsd: long xsd:totalDigits value="10" xsd:minInclusive value="0"		M	

附錄 A：XML Schema 資料類型表

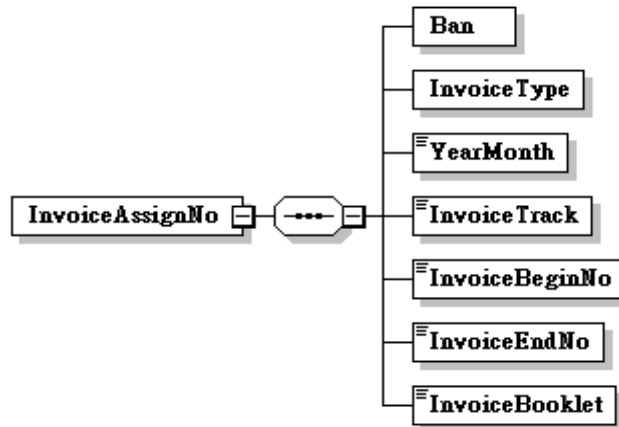
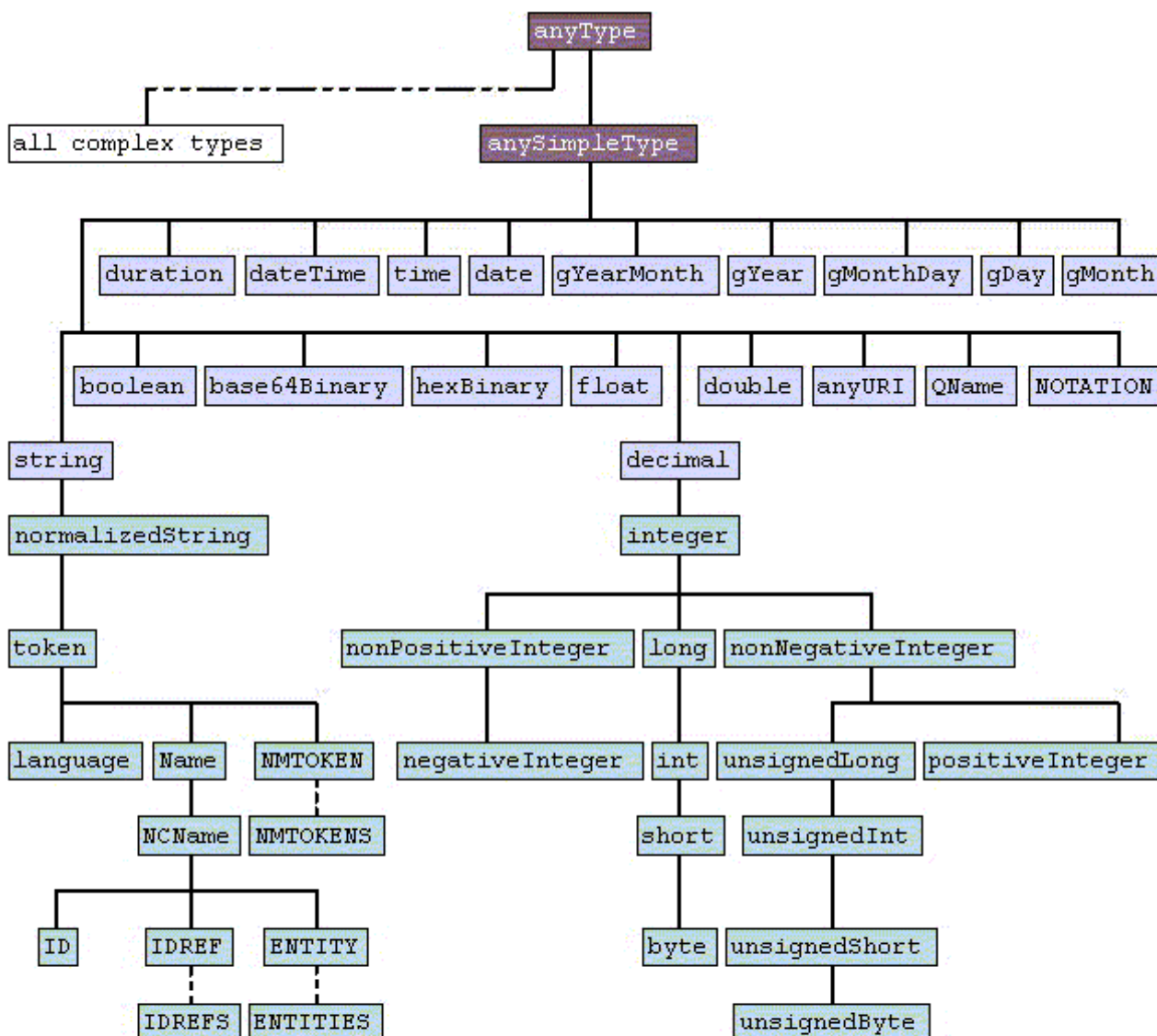

- ur types
- built-in primitive types
- built-in derived types
- complex types
- derived by restriction
- derived by list
- derived by extension or restriction

資料來源：<http://www.w3.org/TR/xmlschema-2/>

附錄 B：共通訊息規格 XML Schema

```

<?xml version="1.0" encoding="UTF-8"?>
<xsd:schema xmlns:xsd="http://www.w3.org/2001/XMLSchema" elementFormDefault="qualified"
attributeFormDefault="unqualified">
  <xsd:group name="RoleDescriptionType">
    <xsd:sequence>
      <xsd:element name="Identifier">
        <xsd:simpleType>
          <xsd:restriction base="BAN">
            <xsd:minLength value="8"/>
            <xsd:maxLength value="10"/>
          </xsd:restriction>
        </xsd:simpleType>
      </xsd:element>
      <xsd:element name="Name">
        <xsd:simpleType>
          <xsd:restriction base="xsd:string">
            <xsd:minLength value="1"/>
            <xsd:maxLength value="60"/>
          </xsd:restriction>
        </xsd:simpleType>
      </xsd:element>
      <xsd:element name="Address" minOccurs="0">
        <xsd:simpleType>
          <xsd:restriction base="xsd:string">
            <xsd:maxLength value="100"/>
          </xsd:restriction>
        </xsd:simpleType>
      </xsd:element>
      <xsd:element name="PersonInCharge" minOccurs="0">
        <xsd:simpleType>
          <xsd:restriction base="xsd:string">
            <xsd:maxLength value="30"/>
          </xsd:restriction>
        </xsd:simpleType>
      </xsd:element>
      <xsd:element name="TelephoneNumber" minOccurs="0">
        <xsd:simpleType>
          <xsd:restriction base="xsd:string">
            <xsd:maxLength value="26"/>
          </xsd:restriction>
        </xsd:simpleType>
      </xsd:element>
      <xsd:element name="FacsimileNumber" minOccurs="0">
        <xsd:simpleType>
          <xsd:restriction base="xsd:string">
            <xsd:maxLength value="26"/>
          </xsd:restriction>
        </xsd:simpleType>
      </xsd:element>
      <xsd:element name="EmailAddress" minOccurs="0">
        <xsd:simpleType>
          <xsd:restriction base="xsd:string">
            <xsd:maxLength value="80"/>
          </xsd:restriction>
        </xsd:simpleType>
      </xsd:element>
      <xsd:element name="CustomerNumber" minOccurs="0">
        <xsd:simpleType>
          <xsd:restriction base="xsd:string">
            <xsd:maxLength value="20"/>
          </xsd:restriction>
        </xsd:simpleType>
      </xsd:element>
    </xsd:sequence>
  </xsd:group>

```



```

    </xsd:simpleType>
  </xsd:element>
  <xsd:element name="RoleRemark" minOccurs="0">
    <xsd:simpleType>
      <xsd:restriction base="xsd:string">
        <xsd:maxLength value="40"/>
      </xsd:restriction>
    </xsd:simpleType>
  </xsd:element>
</xsd:sequence>
</xsd:group>
<xsd:simpleType name="MessageTypeEnum">
  <xsd:restriction base="xsd:string">
    <xsd:minLength value="5"/>
    <xsd:maxLength value="5"/>
    <xsd:enumeration value="A0101"/>
    <xsd:enumeration value="A0102"/>
    <xsd:enumeration value="A0201"/>
    <xsd:enumeration value="A0202"/>
    <xsd:enumeration value="A0301"/>
    <xsd:enumeration value="A0302"/>
    <xsd:enumeration value="A0401"/>
    <xsd:enumeration value="A0501"/>
    <xsd:enumeration value="A0601"/>
    <xsd:enumeration value="A1101"/>
    <xsd:enumeration value="A1401"/>
    <xsd:enumeration value="B0101"/>
    <xsd:enumeration value="B0102"/>
    <xsd:enumeration value="B0201"/>
    <xsd:enumeration value="B0202"/>
    <xsd:enumeration value="B0401"/>
    <xsd:enumeration value="B0501"/>
    <xsd:enumeration value="B1101"/>
    <xsd:enumeration value="B1401"/>
    <xsd:enumeration value="C0401"/>
    <xsd:enumeration value="C0501"/>
    <xsd:enumeration value="C0701"/>
    <xsd:enumeration value="D0401"/>
    <xsd:enumeration value="D0501"/>
    <xsd:enumeration value="E0401"/>
    <xsd:enumeration value="E0402"/>
    <xsd:enumeration value="E0501"/>
    <!-- A0101.開立發票 -->
    <!-- A0102.發票接收確認 -->
    <!-- A0201.作廢發票 -->
    <!-- A0202.作廢發票接收確認 -->
    <!-- A0301.退回發票 -->
    <!-- A0302.退回發票接收確認 -->
    <!-- A0401.開立發票平台 -->
    <!-- A0501.作廢發票平台 -->
    <!-- A0601.退回發票平台 -->
    <!-- A1101.開立發票(鋼鐵) -->
    <!-- A1401.開立發票平台(鋼鐵) -->
    <!-- B0101.折讓證明單 -->
    <!-- B0102.折讓證明單接收確認 -->
    <!-- B0201.作廢折讓證明單 -->
    <!-- B0202.作廢折讓證明單接收確認 -->
    <!-- B0401.折讓證明單平台 -->
    <!-- B0501.作廢折讓證明單平台 -->
    <!-- B1101.折讓證明單(鋼鐵) -->
  </xsd:restriction>
</xsd:simpleType>

```

```

    <!-- B1401.折讓證明單平台(鋼鐵) -->
    <!-- C0401.B2C 開立發票 -->
    <!-- C0501.B2C 作廢發票 -->
    <!-- C0701.B2C 註銷發票 -->
    <!-- D0401.B2C 開立折讓證明單 -->
    <!-- D0501.B2C 作廢折讓證明單 -->
    <!-- E0401.分支機構配號檔 -->
    <!-- E0402.空白未使用字軌檔 -->
    <!-- E0501.營業人電子發票配號檔 -->
  </xsd:restriction>
</xsd:simpleType>
<xsd:simpleType name="InvoiceNumberType">
  <xsd:restriction base="xsd:string">
    <xsd:minLength value="10"/>
    <xsd:maxLength value="10"/>
    <xsd:pattern value="[A-Z]{2}\d{8}"/>
  </xsd:restriction>
</xsd:simpleType>
<xsd:simpleType name="AllowanceNumberType">
  <xsd:restriction base="xsd:string">
    <xsd:minLength value="1"/>
    <xsd:maxLength value="16"/>
  </xsd:restriction>
</xsd:simpleType>
<xsd:simpleType name="AllowanceTypeEnum">
  <xsd:restriction base="xsd:string">
    <xsd:minLength value="1"/>
    <xsd:maxLength value="1"/>
    <xsd:enumeration value="1"/>
    <xsd:enumeration value="2"/>
  </xsd:restriction>
</xsd:simpleType>
<xsd:simpleType name="BAN">
  <xsd:restriction base="xsd:string">
    <xsd:maxLength value="10"/>
    <xsd:minLength value="0"/>
  </xsd:restriction>
</xsd:simpleType>
<!-- BuyerRemark (買受人註記欄) -->
<xsd:simpleType name="BuyerRemarkEnum">
  <xsd:restriction base="xsd:string">
    <xsd:maxLength value="1"/>
    <xsd:enumeration value="1"/>
    <xsd:enumeration value="2"/>
    <xsd:enumeration value="3"/>
    <xsd:enumeration value="4"/>
  </xsd:restriction>
</xsd:simpleType>
<!-- CustomsClearanceMark (通關方式註記) -->
<xsd:simpleType name="CustomsClearanceMarkEnum">
  <xsd:restriction base="xsd:string">
    <xsd:maxLength value="1"/>
    <xsd:enumeration value="1"/>
    <xsd:enumeration value="2"/>
  </xsd:restriction>
</xsd:simpleType>
<!-- InvoiceType (發票類別) -->
<xsd:simpleType name="InvoiceTypeEnum">
  <xsd:restriction base="xsd:string">
    <xsd:maxLength value="2"/>
  </xsd:restriction>

```

```

    <xsd:minLength value="2"/>
    <xsd:enumeration value="01"/>
    <xsd:enumeration value="02"/>
    <xsd:enumeration value="03"/>
    <xsd:enumeration value="04"/>
    <xsd:enumeration value="05"/>
    <xsd:enumeration value="06"/>
    <xsd:enumeration value="07"/>
    <xsd:enumeration value="08"/>

  </xsd:restriction>
</xsd:simpleType>
<!-- DonateMark (捐贈註記) -->
<xsd:simpleType name="DonateMarkEnum">
  <xsd:restriction base="xsd:string">
    <xsd:maxLength value="1"/>
    <xsd:minLength value="1"/>
    <xsd:enumeration value="0"/>
    <xsd:enumeration value="1"/>
  </xsd:restriction>
</xsd:simpleType>
<!-- TaxType (課稅別) -->
<xsd:simpleType name="TaxTypeEnum">
  <xsd:restriction base="xsd:string">
    <xsd:maxLength value="1"/>
    <xsd:minLength value="1"/>
    <xsd:enumeration value="1"/>
    <xsd:enumeration value="2"/>
    <xsd:enumeration value="3"/>
    <xsd:enumeration value="4"/>
    <xsd:enumeration value="9"/>
  </xsd:restriction>
</xsd:simpleType>
<!-- 載具類別號碼 -->
<xsd:simpleType name="CarrierTypeEnum">
  <xsd:restriction base="xsd:string">
    <xsd:maxLength value="6"/>
  </xsd:restriction>
</xsd:simpleType>
<!-- ISO 4217 Currency Code List -->
<xsd:simpleType name="CurrencyCodeEnum">
  <xsd:restriction base="xsd:string">
    <xsd:minLength value="3"/>
    <xsd:maxLength value="3"/>
    <xsd:enumeration value="AED"/>
    <xsd:enumeration value="AFN"/>
    <xsd:enumeration value="ALL"/>
    <xsd:enumeration value="AMD"/>
    <xsd:enumeration value="ANG"/>
    <xsd:enumeration value="AOA"/>
    <xsd:enumeration value="ARS"/>
    <xsd:enumeration value="AUD"/>
    <xsd:enumeration value="AWG"/>
    <xsd:enumeration value="AZN"/>
    <xsd:enumeration value="BAM"/>
    <xsd:enumeration value="BBD"/>
    <xsd:enumeration value="BDT"/>
    <xsd:enumeration value="BGN"/>
    <xsd:enumeration value="BHD"/>
    <xsd:enumeration value="BIF"/>
    <xsd:enumeration value="BMD"/>
  </xsd:restriction>

```

```
<xsd:enumeration value="BND"/>
<xsd:enumeration value="BOB"/>
<xsd:enumeration value="BRL"/>
<xsd:enumeration value="BSD"/>
<xsd:enumeration value="BTN"/>
<xsd:enumeration value="BWP"/>
<xsd:enumeration value="BYR"/>
<xsd:enumeration value="BZD"/>
<xsd:enumeration value="CAD"/>
<xsd:enumeration value="CDF"/>
<xsd:enumeration value="CHF"/>
<xsd:enumeration value="CLP"/>
<xsd:enumeration value="CNY"/>
<xsd:enumeration value="COP"/>
<xsd:enumeration value="CRC"/>
<xsd:enumeration value="CUP"/>
<xsd:enumeration value="CVE"/>
<xsd:enumeration value="CYP"/>
<xsd:enumeration value="CZK"/>
<xsd:enumeration value="DJF"/>
<xsd:enumeration value="DKK"/>
<xsd:enumeration value="DOP"/>
<xsd:enumeration value="DZD"/>
<xsd:enumeration value="EGP"/>
<xsd:enumeration value="ERN"/>
<xsd:enumeration value="ETB"/>
<xsd:enumeration value="EUR"/>
<xsd:enumeration value="FJD"/>
<xsd:enumeration value="FKP"/>
<xsd:enumeration value="GBP"/>
<xsd:enumeration value="GEL"/>
<xsd:enumeration value="GGP"/>
<xsd:enumeration value="GHS"/>
<xsd:enumeration value="GIP"/>
<xsd:enumeration value="GMD"/>
<xsd:enumeration value="GNF"/>
<xsd:enumeration value="GTQ"/>
<xsd:enumeration value="GYD"/>
<xsd:enumeration value="HKD"/>
<xsd:enumeration value="HNL"/>
<xsd:enumeration value="HRK"/>
<xsd:enumeration value="HTG"/>
<xsd:enumeration value="HUF"/>
<xsd:enumeration value="IDR"/>
<xsd:enumeration value="ILS"/>
<xsd:enumeration value="IMP"/>
<xsd:enumeration value="INR"/>
<xsd:enumeration value="IQD"/>
<xsd:enumeration value="IRR"/>
<xsd:enumeration value="ISK"/>
<xsd:enumeration value="JEP"/>
<xsd:enumeration value="JMD"/>
<xsd:enumeration value="JOD"/>
<xsd:enumeration value="JPY"/>
<xsd:enumeration value="KES"/>
<xsd:enumeration value="KGS"/>
<xsd:enumeration value="KHR"/>
<xsd:enumeration value="KMF"/>
<xsd:enumeration value="KPW"/>
<xsd:enumeration value="KRW"/>
<xsd:enumeration value="KWD"/>
<xsd:enumeration value="KYD"/>
<xsd:enumeration value="KZT"/>
```

```
<xsd:enumeration value="LAK"/>
<xsd:enumeration value="LBP"/>
<xsd:enumeration value="LKR"/>
<xsd:enumeration value="LRD"/>
<xsd:enumeration value="LSL"/>
<xsd:enumeration value="LTL"/>
<xsd:enumeration value="LVL"/>
<xsd:enumeration value="LYD"/>
<xsd:enumeration value="MAD"/>
<xsd:enumeration value="MDL"/>
<xsd:enumeration value="MGA"/>
<xsd:enumeration value="MKD"/>
<xsd:enumeration value="MMK"/>
<xsd:enumeration value="MNT"/>
<xsd:enumeration value="MOP"/>
<xsd:enumeration value="MRO"/>
<xsd:enumeration value="MTL"/>
<xsd:enumeration value="MUR"/>
<xsd:enumeration value="MVR"/>
<xsd:enumeration value="MWK"/>
<xsd:enumeration value="MXN"/>
<xsd:enumeration value="MYR"/>
<xsd:enumeration value="MZN"/>
<xsd:enumeration value="NAD"/>
<xsd:enumeration value="NGN"/>
<xsd:enumeration value="NIO"/>
<xsd:enumeration value="NOK"/>
<xsd:enumeration value="NPR"/>
<xsd:enumeration value="NZD"/>
<xsd:enumeration value="OMR"/>
<xsd:enumeration value="PAB"/>
<xsd:enumeration value="PEN"/>
<xsd:enumeration value="PGK"/>
<xsd:enumeration value="PHP"/>
<xsd:enumeration value="PKR"/>
<xsd:enumeration value="PLN"/>
<xsd:enumeration value="PYG"/>
<xsd:enumeration value="QAR"/>
<xsd:enumeration value="RON"/>
<xsd:enumeration value="RSD"/>
<xsd:enumeration value="RUB"/>
<xsd:enumeration value="RWF"/>
<xsd:enumeration value="SAR"/>
<xsd:enumeration value="SBD"/>
<xsd:enumeration value="SCR"/>
<xsd:enumeration value="SDG"/>
<xsd:enumeration value="SEK"/>
<xsd:enumeration value="SGD"/>
<xsd:enumeration value="SHP"/>
<xsd:enumeration value="SLL"/>
<xsd:enumeration value="SOS"/>
<xsd:enumeration value="SPL"/>
<xsd:enumeration value="SRD"/>
<xsd:enumeration value="STD"/>
<xsd:enumeration value="SVC"/>
<xsd:enumeration value="SYP"/>
<xsd:enumeration value="SZL"/>
<xsd:enumeration value="THB"/>
<xsd:enumeration value="TJS"/>
<xsd:enumeration value="TMM"/>
<xsd:enumeration value="TND"/>
<xsd:enumeration value="TOP"/>
<xsd:enumeration value="TRY"/>
```

```

    <xsd:enumeration value="TTD"/>
    <xsd:enumeration value="TVD"/>
    <xsd:enumeration value="TWD"/>
    <xsd:enumeration value="TZS"/>
    <xsd:enumeration value="UAH"/>
    <xsd:enumeration value="UGX"/>
    <xsd:enumeration value="USD"/>
    <xsd:enumeration value="UYU"/>
    <xsd:enumeration value="UZS"/>
    <xsd:enumeration value="VEB"/>
    <xsd:enumeration value="VEF"/>
    <xsd:enumeration value="VND"/>
    <xsd:enumeration value="VUV"/>
    <xsd:enumeration value="WST"/>
    <xsd:enumeration value="XAF"/>
    <xsd:enumeration value="XAG"/>
    <xsd:enumeration value="XAU"/>
    <xsd:enumeration value="XCD"/>
    <xsd:enumeration value="XDR"/>
    <xsd:enumeration value="XOF"/>
    <xsd:enumeration value="XPD"/>
    <xsd:enumeration value="XPF"/>
    <xsd:enumeration value="XPT"/>
    <xsd:enumeration value="YER"/>
    <xsd:enumeration value="ZAR"/>
    <xsd:enumeration value="ZMK"/>
    <xsd:enumeration value="ZWD"/>
  </xsd:restriction>
</xsd:simpleType>
<xsd:simpleType name="DateType">
  <xsd:restriction base="xsd:string">
    <xsd:pattern value="[0-9][0-9][0-9][0-9]((0[1-9]|1[0-2]))((0[1-9]||1-2)[0-9])(3[0-1])"/>
  </xsd:restriction>
</xsd:simpleType>
<xsd:simpleType name="TimeType">
  <xsd:restriction base="xsd:time"/>
</xsd:simpleType>
<!-- BondedAreaConfirm (買受人簽署適用零稅率註記) -->
<xsd:simpleType name="BondedAreaEnum">
  <xsd:restriction base="xsd:string">
    <xsd:maxLength value="1"/>
    <xsd:minLength value="1"/>
    <xsd:enumeration value="1"/>
    <xsd:enumeration value="2"/>
    <xsd:enumeration value="3"/>
  </xsd:restriction>
</xsd:simpleType>
<xsd:complexType name="PartyInfoType">
  <xsd:sequence>
    <xsd:element name="PartyId" type="xsd:string"/>
    <xsd:element name="Description" type="xsd:string" minOccurs="0"/>
  </xsd:sequence>
</xsd:complexType>
<xsd:complexType name="RoutingInfoType">
  <xsd:sequence>
    <xsd:element name="RoutingId" type="xsd:string"/>
    <xsd:element name="Description" type="xsd:string" minOccurs="0"/>
  </xsd:sequence>
</xsd:complexType>
</xsd:schema>

```

附錄 C：A0101 開立發票訊息 XML Schema

```

<?xml version="1.0" encoding="UTF-8"?>
<xsd:schema xmlns="urn:GEINV:eInvoiceMessage:A0101:3.2" xmlns:xsd="http://www.w3.org/2001/XMLSchema"
targetNamespace="urn:GEINV:eInvoiceMessage:A0101:3.2" elementFormDefault="qualified"
attributeFormDefault="unqualified">
  <xsd:include schemaLocation="GenericType_3.2.xsd"/>
  <!-- 開立發票 A0101-->
  <xsd:element name="Invoice">
    <xsd:complexType>
      <xsd:sequence>
        <!-- Main -->
        <xsd:element name="Main" type="Main"/>
        <!-- Details -->
        <xsd:element name="Details" type="Details"/>
        <!-- Amount -->
        <xsd:element name="Amount" type="Amount"/>
      </xsd:sequence>
    </xsd:complexType>
  </xsd:element>
  <!-- 主檔資料 -->
  <xsd:complexType name="Main">
    <xsd:sequence>
      <!-- 發票號碼 -->
      <xsd:element name="InvoiceNumber" type="InvoiceNumberType"/>
      <!-- 發票日期 -->
      <xsd:element name="InvoiceDate" type="DateType"/>
      <!-- 發票時間 -->
      <xsd:element name="InvoiceTime" type="TimeType" />
      <!-- 賣方 -->
      <xsd:element name="Seller">
        <xsd:complexType mixed="false">
          <xsd:group ref="RoleDescriptionType"/>
        </xsd:complexType>
      </xsd:element>
      <!-- 買方 -->
      <xsd:element name="Buyer">
        <xsd:complexType mixed="false">
          <xsd:group ref="RoleDescriptionType"/>
        </xsd:complexType>
      </xsd:element>
      <!-- 發票檢查碼 -->
      <xsd:element name="CheckNumber" minOccurs="0">
        <xsd:simpleType>
          <xsd:restriction base="xsd:string">
            <xsd:maxLength value="10"/>
          </xsd:restriction>
        </xsd:simpleType>
      </xsd:element>
      <!-- 買方註記欄 -->
      <xsd:element name="BuyerRemark" type="BuyerRemarkEnum" minOccurs="0"/>
      <!-- 總備註 -->
      <xsd:element name="MainRemark" minOccurs="0">
        <xsd:simpleType>
          <xsd:restriction base="xsd:string">
            <xsd:maxLength value="200"/>
          </xsd:restriction>
        </xsd:simpleType>
      </xsd:element>
      <!-- 通關方式註記 -->
      <xsd:element name="CustomsClearanceMark" type="CustomsClearanceMarkEnum"

```

```

minOccurs="0"/>
  <!-- 稅捐稽徵處名稱 -->
  <xsd:element name="TaxCenter" minOccurs="0">
    <xsd:simpleType>
      <xsd:restriction base="xsd:string">
        <xsd:maxLength value="40"/>
      </xsd:restriction>
    </xsd:simpleType>
  </xsd:element>
  <!-- 核准日期 -->
  <xsd:element name="PermitDate" type="DateType" minOccurs="0"/>
  <!-- 核准文 -->
  <xsd:element name="PermitWord" minOccurs="0">
    <xsd:simpleType>
      <xsd:restriction base="xsd:string">
        <xsd:maxLength value="40"/>
      </xsd:restriction>
    </xsd:simpleType>
  </xsd:element>
  <!-- 核准號 -->
  <xsd:element name="PermitNumber" minOccurs="0">
    <xsd:simpleType>
      <xsd:restriction base="xsd:string">
        <xsd:maxLength value="20"/>
      </xsd:restriction>
    </xsd:simpleType>
  </xsd:element>
  <!-- 沖帳別 -->
  <xsd:element name="Category" minOccurs="0">
    <xsd:simpleType>
      <xsd:restriction base="xsd:string">
        <xsd:maxLength value="2"/>
      </xsd:restriction>
    </xsd:simpleType>
  </xsd:element>
  <!-- 相關號碼 -->
  <xsd:element name="RelateNumber" minOccurs="0">
    <xsd:simpleType>
      <xsd:restriction base="xsd:string">
        <xsd:maxLength value="20"/>
      </xsd:restriction>
    </xsd:simpleType>
  </xsd:element>
  <!-- 發票類別 -->
  <xsd:element name="InvoiceType" type="InvoiceTypeEnum"/>
  <!-- 彙開註記 -->
  <xsd:element name="GroupMark" minOccurs="0">
    <xsd:simpleType>
      <xsd:restriction base="xsd:string">
        <xsd:pattern value="[*]"/>
      </xsd:restriction>
    </xsd:simpleType>
  </xsd:element>
  <!-- 捐贈註記 -->
  <xsd:element name="DonateMark" type="DonateMarkEnum"/>
  <!-- 附件 -->
  <xsd:element name="Attachment" minOccurs="0">
    <xsd:simpleType>
      <xsd:restriction base="xsd:base64Binary">
        <xsd:maxLength value="1048576"/>
      </xsd:restriction>
    </xsd:simpleType>
  </xsd:element>

```



```

    </xsd:element>
  </xsd:sequence>
</xsd:complexType>
<!-- 明細資料-->
<xsd:complexType name="Details">
  <xsd:sequence>
    <xsd:element name="ProductItem" minOccurs="1" maxOccurs="999">
      <xsd:complexType>
        <xsd:sequence>
          <!-- 品名 -->
          <xsd:element name="Description">
            <xsd:simpleType>
              <xsd:restriction base="xsd:string">
                <xsd:minLength value="1"/>
                <xsd:maxLength value="256"/>
              </xsd:restriction>
            </xsd:simpleType>
          </xsd:element>
          <!-- 數量 -->
          <xsd:element name="Quantity">
            <xsd:simpleType>
              <xsd:restriction base="xsd:decimal">
                <xsd:totalDigits value="20"/>
                <xsd:fractionDigits value="7"/>
              </xsd:restriction>
            </xsd:simpleType>
          </xsd:element>
          <!-- 單位 -->
          <xsd:element name="Unit" minOccurs="0">
            <xsd:simpleType>
              <xsd:restriction base="xsd:string">
                <xsd:maxLength value="6"/>
              </xsd:restriction>
            </xsd:simpleType>
          </xsd:element>
          <!-- 單價 -->
          <xsd:element name="UnitPrice">
            <xsd:simpleType>
              <xsd:restriction base="xsd:decimal">
                <xsd:totalDigits value="20"/>
                <xsd:fractionDigits value="7"/>
              </xsd:restriction>
            </xsd:simpleType>
          </xsd:element>
          <!-- 金額 -->
          <xsd:element name="Amount">
            <xsd:simpleType>
              <xsd:restriction base="xsd:decimal">
                <xsd:totalDigits value="20"/>
                <xsd:fractionDigits value="7"/>
                <xsd:maxInclusive value="999999999999999999"/>
                <xsd:minInclusive value="-999999999999999999"/>
              </xsd:restriction>
            </xsd:simpleType>
          </xsd:element>
          <!-- 明細排列序號 -->
          <xsd:element name="SequenceNumber">
            <xsd:simpleType>
              <xsd:restriction base="xsd:string">
                <xsd:minLength value="1"/>
                <xsd:maxLength value="3"/>
              </xsd:restriction>
            </xsd:simpleType>
          </xsd:element>
        </xsd:sequence>
      </xsd:complexType>
    </xsd:element>
  </xsd:sequence>
</xsd:complexType>

```

```

        </xsd:simpleType>
    </xsd:element>
    <!-- 項次 -->
    <!-- 單一欄位備註 -->
    <xsd:element name="Remark" minOccurs="0">
        <xsd:simpleType>
            <xsd:restriction base="xsd:string">
                <xsd:maxLength value="40"/>
            </xsd:restriction>
        </xsd:simpleType>
    </xsd:element>
    <!-- 相關號碼 -->
    <xsd:element name="RelateNumber" minOccurs="0">
        <xsd:simpleType>
            <xsd:restriction base="xsd:string">
                <xsd:maxLength value="20"/>
            </xsd:restriction>
        </xsd:simpleType>
    </xsd:element>
</xsd:sequence>
</xsd:complexType>
</xsd:element>
</xsd:sequence>
</xsd:complexType>
<!-- 彙總資料 -->
<xsd:complexType name="Amount">
    <xsd:sequence>
        <!-- 銷售額合計(新台幣) -->
        <xsd:element name="SalesAmount">
            <xsd:simpleType>
                <xsd:restriction base="xsd:decimal">
                    <xsd:totalDigits value="12"/>
                    <xsd:fractionDigits value="0"/>
                    <xsd:minInclusive value="0"/>
                </xsd:restriction>
            </xsd:simpleType>
        </xsd:element>
        <!-- 營業稅別註記 -->
        <xsd:element name="TaxType" type="TaxTypeEnum"/>
        <!-- 稅率 -->
        <xsd:element name="TaxRate">
            <xsd:simpleType>
                <xsd:restriction base="xsd:decimal">
                    <xsd:totalDigits value="6"/>
                    <xsd:fractionDigits value="4"/>
                    <xsd:minInclusive value="0"/>
                </xsd:restriction>
            </xsd:simpleType>
        </xsd:element>
        <!-- 營業稅 -->
        <xsd:element name="TaxAmount">
            <xsd:simpleType>
                <xsd:restriction base="xsd:decimal">
                    <xsd:totalDigits value="12"/>
                    <xsd:fractionDigits value="0"/>
                    <xsd:minInclusive value="0"/>
                </xsd:restriction>
            </xsd:simpleType>
        </xsd:element>
        <!-- 總計 -->
        <xsd:element name="TotalAmount">
            <xsd:simpleType>

```

```

        <xsd:restriction base="xsd:decimal">
            <xsd:totalDigits value="12"/>
            <xsd:fractionDigits value="0"/>
            <xsd:minInclusive value="0"/>
        </xsd:restriction>
    </xsd:simpleType>
</xsd:element>
<!-- 扣抵金額 -->
<xsd:element name="DiscountAmount" minOccurs="0">
    <xsd:simpleType>
        <xsd:restriction base="xsd:decimal">
            <xsd:totalDigits value="12"/>
            <xsd:fractionDigits value="0"/>
            <xsd:minInclusive value="0"/>
        </xsd:restriction>
    </xsd:simpleType>
</xsd:element>
<!-- 原幣金額 -->
<xsd:element name="OriginalCurrencyAmount" minOccurs="0">
    <xsd:simpleType>
        <xsd:restriction base="xsd:decimal">
            <xsd:totalDigits value="20"/>
            <xsd:fractionDigits value="7"/>
            <xsd:maxInclusive value="999999999999"/>
            <xsd:minInclusive value="0"/>
        </xsd:restriction>
    </xsd:simpleType>
</xsd:element>
<!-- 匯率 -->
<xsd:element name="ExchangeRate" minOccurs="0">
    <xsd:simpleType>
        <xsd:restriction base="xsd:decimal">
            <xsd:totalDigits value="13"/>
            <xsd:fractionDigits value="4"/>
            <xsd:minInclusive value="0"/>
        </xsd:restriction>
    </xsd:simpleType>
</xsd:element>
<!-- 幣別 -->
<xsd:element name="Currency" type="CurrencyCodeEnum" minOccurs="0"/>
</xsd:sequence>
</xsd:complexType>
</xsd:schema>

```

附錄 D：A0102 發票接收確認訊息 XML Schema

```

<?xml version="1.0" encoding="UTF-8"?>
<xsd:schema xmlns="urn:GEINV:eInvoiceMessage:A0102:3.2" xmlns:xsd="http://www.w3.org/2001/XMLSchema"
targetNamespace="urn:GEINV:eInvoiceMessage:A0102:3.2" elementFormDefault="qualified"
attributeFormDefault="unqualified">
  <xsd:include schemaLocation="GenericType_3.2.xsd"/>
  <!-- 發票接收確認: A0102 -->
  <xsd:element name="InvoiceConfirm">
    <xsd:complexType>
      <xsd:sequence>
        <!-- 發票號碼 -->
        <xsd:element name="InvoiceNumber" type="InvoiceNumberType"/>
        <!-- 發票日期 -->
        <xsd:element name="InvoiceDate" type="DateType"/>
        <!-- 買方識別碼 -->
        <xsd:element name="BuyerId">
          <xsd:simpleType>
            <xsd:restriction base="BAN">
              <xsd:maxLength value="10"/>
            </xsd:restriction>
          </xsd:simpleType>
        </xsd:element>
        <!-- 賣方識別碼 -->
        <xsd:element name="SellerId">
          <xsd:simpleType>
            <xsd:restriction base="BAN">
              <xsd:maxLength value="10"/>
            </xsd:restriction>
          </xsd:simpleType>
        </xsd:element>
        <!-- 接收日期 -->
        <xsd:element name="ReceiveDate" type="DateType"/>
        <!-- 接收時間 -->
        <xsd:element name="ReceiveTime" type="TimeType"/>
        <!-- 買受人註記 -->
        <xsd:element name="BuyerRemark" type="BuyerRemarkEnum" minOccurs="0"/>
        <!-- 備註 -->
        <xsd:element name="Remark" minOccurs="0">
          <xsd:simpleType>
            <xsd:restriction base="xsd:string">
              <xsd:maxLength value="200"/>
            </xsd:restriction>
          </xsd:simpleType>
        </xsd:element>
        <!-- 買受人簽署適用零稅率註記-->
        <xsd:element name="BondedAreaConfirm" type="BondedAreaEnum" minOccurs="0"/>
      </xsd:sequence>
    </xsd:complexType>
  </xsd:element>
</xsd:schema>

```

附錄 E：B0101 開立折讓證明單/傳送折讓證明單通知訊息 XML Schema

```

<?xml version="1.0" encoding="UTF-8"?>
<xsd:schema xmlns="urn:GEINV:eInvoiceMessage:B0101:3.2" xmlns:xsd="http://www.w3.org/2001/XMLSchema"
targetNamespace="urn:GEINV:eInvoiceMessage:B0101:3.2" elementFormDefault="qualified"
attributeFormDefault="unqualified">
  <xsd:include schemaLocation="GenericType_3.2.xsd"/>
  <!-- 開立折讓證明單: B0101 -->
  <xsd:element name="Allowance">
    <xsd:complexType>
      <xsd:sequence>
        <xsd:element name="Main" type="Main"/>
        <xsd:element name="Details" type="Details"/>
        <xsd:element name="Amount" type="Amount"/>
      </xsd:sequence>
    </xsd:complexType>
  </xsd:element>
  <!-- 主檔資料 -->
  <xsd:complexType name="Main">
    <xsd:sequence>
      <!-- 折讓證明單單號 -->
      <xsd:element name="AllowanceNumber" type="AllowanceNumberType"/>
      <!-- 折讓證明單日期 -->
      <xsd:element name="AllowanceDate" type="DateType"/>
      <!-- 賣方資訊 -->
      <xsd:element name="Seller">
        <xsd:complexType mixed="false">
          <xsd:group ref="RoleDescriptionType"/>
        </xsd:complexType>
      </xsd:element>
      <!-- 買方資訊 -->
      <xsd:element name="Buyer">
        <xsd:complexType mixed="false">
          <xsd:group ref="RoleDescriptionType"/>
        </xsd:complexType>
      </xsd:element>
      <xsd:element name="AllowanceType" type="AllowanceTypeEnum"/>
      <xsd:element name="Attachment" minOccurs="0">
        <xsd:simpleType>
          <xsd:restriction base="xsd:base64Binary">
            <xsd:maxLength value="1048576"/>
          </xsd:restriction>
        </xsd:simpleType>
      </xsd:element>
    </xsd:sequence>
  </xsd:complexType>
  <!-- 明細資料 -->
  <xsd:complexType name="Details">
    <xsd:sequence>
      <xsd:element name="ProductItem" minOccurs="1" maxOccurs="999">
        <xsd:complexType>
          <xsd:sequence>
            <!-- 發票日期 -->
            <xsd:element name="OriginalInvoiceDate" type="DateType"/>
            <!-- 發票號碼 -->
            <xsd:element name="OriginalInvoiceNumber" type="InvoiceNumberType"/>
            <!-- 原品名排列序號 -->
            <xsd:element name="OriginalSequenceNumber" minOccurs="0">
              <xsd:simpleType>
                <xsd:restriction base="xsd:string">
                  <xsd:maxLength value="3"/>
                </xsd:restriction>
              </xsd:simpleType>
            </xsd:element>
          </xsd:sequence>
        </xsd:complexType>
      </xsd:element>
    </xsd:sequence>
  </xsd:complexType>

```

```

    </xsd:simpleType>
</xsd:element>
<!-- 項次 -->
<!-- 原品名 -->
<xsd:element name="OriginalDescription">
  <xsd:simpleType>
    <xsd:restriction base="xsd:string">
      <xsd:minLength value="1"/>
      <xsd:maxLength value="256"/>
    </xsd:restriction>
  </xsd:simpleType>
</xsd:element>
<!-- 數量 -->
<xsd:element name="Quantity">
  <xsd:simpleType>
    <xsd:restriction base="xsd:decimal">
      <xsd:totalDigits value="20"/>
      <xsd:fractionDigits value="7"/>
    </xsd:restriction>
  </xsd:simpleType>
</xsd:element>
<!-- 單位 -->
<xsd:element name="Unit" minOccurs="0">
  <xsd:simpleType>
    <xsd:restriction base="xsd:string">
      <xsd:maxLength value="6"/>
    </xsd:restriction>
  </xsd:simpleType>
</xsd:element>
<!-- 單價 -->
<xsd:element name="UnitPrice">
  <xsd:simpleType>
    <xsd:restriction base="xsd:decimal">
      <xsd:totalDigits value="20"/>
      <xsd:fractionDigits value="7"/>
    </xsd:restriction>
  </xsd:simpleType>
</xsd:element>
<!-- 金額(不含稅之進貨額) -->
<xsd:element name="Amount">
  <xsd:simpleType>
    <xsd:restriction base="xsd:decimal">
      <xsd:totalDigits value="20"/>
      <xsd:fractionDigits value="7"/>
      <xsd:maxInclusive value="99999999999999999999"/>
      <xsd:minInclusive value="-99999999999999999999"/>
    </xsd:restriction>
  </xsd:simpleType>
</xsd:element>
<!-- 營業稅額 -->
<xsd:element name="Tax">
  <xsd:simpleType>
    <xsd:restriction base="xsd:decimal">
      <xsd:totalDigits value="20"/>
      <xsd:fractionDigits value="0"/>
    </xsd:restriction>
  </xsd:simpleType>
</xsd:element>
<!-- 折讓證明單明細排列序號 -->
<xsd:element name="AllowanceSequenceNumber">
  <xsd:simpleType>
    <xsd:restriction base="xsd:string">

```

```

        <xsd:maxLength value="3"/>
        <xsd:minLength value="1"/>
    </xsd:restriction>
</xsd:simpleType>
</xsd:element>
<!-- 課稅別 -->
<xsd:element name="TaxType" type="TaxTypeEnum"/>
</xsd:sequence>
</xsd:complexType>
</xsd:element>
</xsd:sequence>
</xsd:complexType>
<!-- 彙總資料 -->
<xsd:complexType name="Amount">
    <xsd:sequence>
        <!-- 營業稅額合計 -->
        <xsd:element name="TaxAmount">
            <xsd:simpleType>
                <xsd:restriction base="xsd:decimal">
                    <xsd:totalDigits value="12"/>
                    <xsd:fractionDigits value="0"/>
                    <xsd:minInclusive value="0"/>
                </xsd:restriction>
            </xsd:simpleType>
        </xsd:element>
        <!-- 金額(不含稅之進貨額)合計 -->
        <xsd:element name="TotalAmount">
            <xsd:simpleType>
                <xsd:restriction base="xsd:decimal">
                    <xsd:totalDigits value="12"/>
                    <xsd:fractionDigits value="0"/>
                    <xsd:minInclusive value="0"/>
                </xsd:restriction>
            </xsd:simpleType>
        </xsd:element>
    </xsd:sequence>
</xsd:complexType>
</xsd:schema>

```

附錄 F：B0102 開立折讓證明單/傳送折讓證明單通知接收確認訊息 XML Schema

```
<?xml version="1.0" encoding="UTF-8"?>
<xsd:schema xmlns="urn:GEINV:eInvoiceMessage:B0102:3.2" xmlns:xsd="http://www.w3.org/2001/XMLSchema"
targetNamespace="urn:GEINV:eInvoiceMessage:B0102:3.2" elementFormDefault="qualified"
attributeFormDefault="unqualified">
  <xsd:include schemaLocation="GenericType_3.2.xsd"/>
  <!-- 折讓證明單接收確認 B0102-->
  <xsd:element name="AllowanceConfirm">
    <xsd:complexType>
      <xsd:sequence>
        <!-- 折讓單號碼 -->
        <xsd:element name="AllowanceNumber" type="AllowanceNumberType"/>
        <!-- 折讓單日期 -->
        <xsd:element name="AllowanceDate" type="DateType"/>
        <!-- 買方識別碼 -->
        <xsd:element name="BuyerId">
          <xsd:simpleType>
            <xsd:restriction base="BAN">
              <xsd:maxLength value="10"/>
            </xsd:restriction>
          </xsd:simpleType>
        </xsd:element>
        <!-- 賣方識別碼 -->
        <xsd:element name="SellerId">
          <xsd:simpleType>
            <xsd:restriction base="BAN">
              <xsd:maxLength value="10"/>
            </xsd:restriction>
          </xsd:simpleType>
        </xsd:element>
        <!-- 接收日期 -->
        <xsd:element name="ReceiveDate" type="DateType"/>
        <!-- 接收時間 -->
        <xsd:element name="ReceiveTime" type="TimeType"/>
        <!-- 折讓種類 -->
        <xsd:element name="AllowanceType" type="AllowanceTypeEnum"/>
        <!-- 備註 -->
        <xsd:element name="Remark" minOccurs="0">
          <xsd:simpleType>
            <xsd:restriction base="xsd:string">
              <xsd:maxLength value="200"/>
            </xsd:restriction>
          </xsd:simpleType>
        </xsd:element>
      </xsd:sequence>
    </xsd:complexType>
  </xsd:element>
</xsd:schema>
```

附錄 G：A0201 作廢發票訊息 XML Schema

```

<?xml version="1.0" encoding="UTF-8"?>
<xsd:schema xmlns="urn:GEINV:eInvoiceMessage:A0201:3.2" xmlns:xsd="http://www.w3.org/2001/XMLSchema"
targetNamespace="urn:GEINV:eInvoiceMessage:A0201:3.2" elementFormDefault="qualified"
attributeFormDefault="unqualified">
  <xsd:include schemaLocation="GenericType_3.2.xsd"/>
  <!-- 作廢發票: A0201 -->
  <xsd:element name="CancelInvoice">
    <xsd:complexType>
      <xsd:sequence>
        <!-- 作廢發票號碼 -->
        <xsd:element name="CancelInvoiceNumber" type="InvoiceNumberType"/>
        <!-- 發票日期 -->
        <xsd:element name="InvoiceDate" type="DateType"/>
        <!-- 買方識別碼 -->
        <xsd:element name="BuyerId">
          <xsd:simpleType>
            <xsd:restriction base="BAN">
              <xsd:maxLength value="10"/>
            </xsd:restriction>
          </xsd:simpleType>
        </xsd:element>
        <!-- 賣方識別碼 -->
        <xsd:element name="SellerId">
          <xsd:simpleType>
            <xsd:restriction base="BAN">
              <xsd:maxLength value="10"/>
            </xsd:restriction>
          </xsd:simpleType>
        </xsd:element>
        <!-- 作廢收日期 -->
        <xsd:element name="CancelDate" type="DateType"/>
        <!-- 作廢時間 -->
        <xsd:element name="CancelTime" type="TimeType"/>
        <!-- 專案退稅核准文號 -->
        <xsd:element name="CancelReason">
          <xsd:simpleType>
            <xsd:restriction base="xsd:string">
              <xsd:maxLength value="20"/>
            </xsd:restriction>
          </xsd:simpleType>
        </xsd:element>
        <xsd:element name="ReturnTaxDocumentNumber" minOccurs="0">
          <xsd:simpleType>
            <xsd:restriction base="xsd:string">
              <xsd:maxLength value="60"/>
            </xsd:restriction>
          </xsd:simpleType>
        </xsd:element>
        <!-- 備註 -->
        <xsd:element name="Remark" minOccurs="0">
          <xsd:simpleType>
            <xsd:restriction base="xsd:string">
              <xsd:maxLength value="200"/>
            </xsd:restriction>
          </xsd:simpleType>
        </xsd:element>
      </xsd:sequence>
    </xsd:complexType>
  </xsd:element>

```

```
</xsd:sequence>  
</xsd:complexType>  
</xsd:element>  
</xsd:schema>
```

附錄 H：A0202 作廢發票接收確認訊息 XML Schema

```

<?xml version="1.0" encoding="UTF-8"?>
<xsd:schema xmlns="urn:GEINV:eInvoiceMessage:A0202:3.2" xmlns:xsd="http://www.w3.org/2001/XMLSchema"
targetNamespace="urn:GEINV:eInvoiceMessage:A0202:3.2" elementFormDefault="qualified"
attributeFormDefault="unqualified">
  <xsd:include schemaLocation="GenericType_3.2.xsd"/>
  <!-- 作廢發票接收確認: A0202 -->
  <xsd:element name="CancelInvoiceConfirm">
    <xsd:complexType>
      <xsd:sequence>
        <!-- 作廢發票號碼 -->
        <xsd:element name="CancelInvoiceNumber" type="InvoiceNumberType"/>
        <!-- 發票日期 -->
        <xsd:element name="InvoiceDate" type="DateType"/>
        <!-- 買方識別碼 -->
        <xsd:element name="BuyerId">
          <xsd:simpleType>
            <xsd:restriction base="BAN">
              <xsd:maxLength value="10"/>
            </xsd:restriction>
          </xsd:simpleType>
        </xsd:element>
        <!-- 賣方識別碼 -->
        <xsd:element name="SellerId">
          <xsd:simpleType>
            <xsd:restriction base="BAN">
              <xsd:maxLength value="10"/>
            </xsd:restriction>
          </xsd:simpleType>
        </xsd:element>
        <!-- 接收日期 -->
        <xsd:element name="CancelDate" type="DateType"/>
        <!-- 接收時間 -->
        <xsd:element name="CancelTime" type="TimeType"/>
        <!-- 備註 -->
        <xsd:element name="Remark" minOccurs="0">
          <xsd:simpleType>
            <xsd:restriction base="xsd:string">
              <xsd:minLength value="1"/>
              <xsd:maxLength value="200"/>
            </xsd:restriction>
          </xsd:simpleType>
        </xsd:element>
      </xsd:sequence>
    </xsd:complexType>
  </xsd:element>
</xsd:schema>

```

附錄 I：B0201 作廢折讓單訊息 XML Schema

```

<?xml version="1.0" encoding="UTF-8"?>
<xsd:schema xmlns="urn:GEINV:eInvoiceMessage:B0201:3.2" xmlns:xsd="http://www.w3.org/2001/XMLSchema"
targetNamespace="urn:GEINV:eInvoiceMessage:B0201:3.2" elementFormDefault="qualified"
attributeFormDefault="unqualified">
  <xsd:include schemaLocation="GenericType_3.2.xsd"/>
  <!-- 作廢折讓單: B0201-->
  <xsd:element name="CancelAllowance">
    <xsd:complexType>
      <xsd:sequence>
        <!-- 作廢折讓單號碼 -->
        <xsd:element name="CancelAllowanceNumber" type="AllowanceNumberType"/>
        <!-- 折讓單日期 -->
        <xsd:element name="AllowanceDate" type="DateType"/>
        <!-- 買方識別碼 -->
        <xsd:element name="BuyerId">
          <xsd:simpleType>
            <xsd:restriction base="BAN">
              <xsd:maxLength value="10"/>
            </xsd:restriction>
          </xsd:simpleType>
        </xsd:element>
        <!-- 賣方識別碼 -->
        <xsd:element name="SellerId">
          <xsd:simpleType>
            <xsd:restriction base="BAN">
              <xsd:maxLength value="10"/>
            </xsd:restriction>
          </xsd:simpleType>
        </xsd:element>
        <!-- 作廢日期 -->
        <xsd:element name="CancelDate" type="DateType"/>
        <!-- 作廢時間 -->
        <xsd:element name="CancelTime" type="TimeType"/>
        <!-- 備註 -->
        <xsd:element name="CancelReason">
          <xsd:simpleType>
            <xsd:restriction base="xsd:string">
              <xsd:minLength value="1"/>
              <xsd:maxLength value="20"/>
            </xsd:restriction>
          </xsd:simpleType>
        </xsd:element>
        <xsd:element name="Remark" minOccurs="0">
          <xsd:simpleType>
            <xsd:restriction base="xsd:string">
              <xsd:maxLength value="200"/>
            </xsd:restriction>
          </xsd:simpleType>
        </xsd:element>
      </xsd:sequence>
    </xsd:complexType>
  </xsd:element>
</xsd:schema>

```

附錄 J：B0202 作廢折讓單接收確認訊息 XML Schema

```

<?xml version="1.0" encoding="UTF-8"?>
<xsd:schema xmlns="urn:GEINV:eInvoiceMessage:B0202:3.2" xmlns:xsd="http://www.w3.org/2001/XMLSchema"
targetNamespace="urn:GEINV:eInvoiceMessage:B0202:3.2" elementFormDefault="qualified"
attributeFormDefault="unqualified">
  <xsd:include schemaLocation="GenericType_3.2.xsd"/>
  <!-- 作廢折讓證明單接收確認: B0202-->
  <xsd:element name="CancelAllowanceConfirm">
    <xsd:complexType>
      <xsd:sequence>
        <!-- 作廢折讓單號碼 -->
        <xsd:element name="CancelAllowanceNumber" type="AllowanceNumberType"/>
        <!-- 折讓單日期 -->
        <xsd:element name="AllowanceDate" type="DateType"/>
        <!-- 買方識別碼 -->
        <xsd:element name="BuyerId">
          <xsd:simpleType>
            <xsd:restriction base="BAN">
              <xsd:maxLength value="10"/>
            </xsd:restriction>
          </xsd:simpleType>
        </xsd:element>
        <!-- 賣方識別碼 -->
        <xsd:element name="SellerId">
          <xsd:simpleType>
            <xsd:restriction base="BAN">
              <xsd:maxLength value="10"/>
            </xsd:restriction>
          </xsd:simpleType>
        </xsd:element>
        <!-- 接收日期 -->
        <xsd:element name="CancelDate" type="DateType"/>
        <!-- 接收時間 -->
        <xsd:element name="CancelTime" type="TimeType"/>
        <!-- 備註 -->
        <xsd:element name="Remark" minOccurs="0">
          <xsd:simpleType>
            <xsd:restriction base="xsd:string">
              <xsd:maxLength value="200"/>
            </xsd:restriction>
          </xsd:simpleType>
        </xsd:element>
      </xsd:sequence>
    </xsd:complexType>
  </xsd:element>
</xsd:schema>

```

附錄 K：A0301 退回(拒收)發票訊息 XML Schema

```

<?xml version="1.0" encoding="UTF-8"?>
<xsd:schema xmlns="urn:GEINV:eInvoiceMessage:A0301:3.2" xmlns:xsd="http://www.w3.org/2001/XMLSchema"
targetNamespace="urn:GEINV:eInvoiceMessage:A0301:3.2" elementFormDefault="qualified"
attributeFormDefault="unqualified">
  <xsd:include schemaLocation="GenericType_3.2.xsd"/>
  <!-- 退回發票: A0301 -->
  <xsd:element name="RejectInvoice">
    <xsd:complexType>
      <xsd:sequence>
        <!-- 退回發票號碼 -->
        <xsd:element name="RejectInvoiceNumber" type="InvoiceNumberType"/>
        <!-- 發票日期 -->
        <xsd:element name="InvoiceDate" type="DateType"/>
        <!-- 買方識別碼 -->
        <xsd:element name="BuyerId">
          <xsd:simpleType>
            <xsd:restriction base="BAN">
              <xsd:maxLength value="10"/>
            </xsd:restriction>
          </xsd:simpleType>
        </xsd:element>
        <!-- 賣方識別碼 -->
        <xsd:element name="SellerId">
          <xsd:simpleType>
            <xsd:restriction base="BAN">
              <xsd:maxLength value="10"/>
            </xsd:restriction>
          </xsd:simpleType>
        </xsd:element>
        <!-- 退回日期 -->
        <xsd:element name="RejectDate" type="DateType"/>
        <!-- 退回時間 -->
        <xsd:element name="RejectTime" type="TimeType"/>
        <!-- 退回原因 -->
        <xsd:element name="RejectReason">
          <xsd:simpleType>
            <xsd:restriction base="xsd:string">
              <xsd:minLength value="1"/>
              <xsd:maxLength value="20"/>
            </xsd:restriction>
          </xsd:simpleType>
        </xsd:element>
        <!-- 備註 -->
        <xsd:element name="Remark" minOccurs="0">
          <xsd:simpleType>
            <xsd:restriction base="xsd:string">
              <xsd:maxLength value="200"/>
            </xsd:restriction>
          </xsd:simpleType>
        </xsd:element>
      </xsd:sequence>
    </xsd:complexType>
  </xsd:element>
</xsd:schema>

```

附錄 L：A0302 退回(拒收)發票接收訊息 XML Schema

```
<?xml version="1.0" encoding="UTF-8"?>
<xsd:schema xmlns="urn:GEINV:eInvoiceMessage:A0302:3.2" xmlns:xsd="http://www.w3.org/2001/XMLSchema"
targetNamespace="urn:GEINV:eInvoiceMessage:A0302:3.2" elementFormDefault="qualified"
attributeFormDefault="unqualified">
  <xsd:include schemaLocation="GenericType_3.2.xsd"/>
  <!-- 退回發票接收確認 A0302 -->
  <xsd:element name="RejectInvoiceConfirm">
    <xsd:complexType>
      <xsd:sequence>
        <!-- 退回發票號碼 -->
        <xsd:element name="RejectInvoiceNumber" type="InvoiceNumberType"/>
        <!-- 發票日期 -->
        <xsd:element name="InvoiceDate" type="DateType"/>
        <!-- 買方識別碼 -->
        <xsd:element name="BuyerId">
          <xsd:simpleType>
            <xsd:restriction base="BAN">
              <xsd:maxLength value="10"/>
            </xsd:restriction>
          </xsd:simpleType>
        </xsd:element>
        <!-- 賣方識別碼 -->
        <xsd:element name="SellerId">
          <xsd:simpleType>
            <xsd:restriction base="BAN">
              <xsd:maxLength value="10"/>
            </xsd:restriction>
          </xsd:simpleType>
        </xsd:element>
        <!-- 接收日期 -->
        <xsd:element name="RejectDate" type="DateType"/>
        <!-- 接收時間 -->
        <xsd:element name="RejectTime" type="TimeType"/>
        <!-- 備註 -->
        <xsd:element name="Remark" minOccurs="0">
          <xsd:simpleType>
            <xsd:restriction base="xsd:string">
              <xsd:maxLength value="200"/>
            </xsd:restriction>
          </xsd:simpleType>
        </xsd:element>
      </xsd:sequence>
    </xsd:complexType>
  </xsd:element>
</xsd:schema>
```

附錄 M：A0401 平台存證開立發票訊息 XML Schema

```

<?xml version="1.0" encoding="UTF-8"?>
<xsd:schema xmlns="urn:GEINV:eInvoiceMessage:A0401:3.2" xmlns:xsd="http://www.w3.org/2001/XMLSchema"
targetNamespace="urn:GEINV:eInvoiceMessage:A0401:3.2" elementFormDefault="qualified"
attributeFormDefault="unqualified">
  <xsd:include schemaLocation="GenericType_3.2.xsd"/>
  <!-- 開立發票 A0401-->
  <xsd:element name="Invoice">
    <xsd:complexType>
      <xsd:sequence>
        <!-- Main -->
        <xsd:element name="Main" type="Main"/>
        <!-- Details -->
        <xsd:element name="Details" type="Details"/>
        <!-- Amount -->
        <xsd:element name="Amount" type="Amount"/>
      </xsd:sequence>
    </xsd:complexType>
  </xsd:element>
  <!-- 主檔資料 -->
  <xsd:complexType name="Main">
    <xsd:sequence>
      <!-- 發票號碼 -->
      <xsd:element name="InvoiceNumber" type="InvoiceNumberType"/>
      <!-- 發票日期 -->
      <xsd:element name="InvoiceDate" type="DateType"/>
      <!-- 發票時間 -->
      <xsd:element name="InvoiceTime" type="TimeType"/>
      <!-- 賣方 -->
      <xsd:element name="Seller">
        <xsd:complexType mixed="false">
          <xsd:group ref="RoleDescriptionType"/>
        </xsd:complexType>
      </xsd:element>
      <!-- 買方 -->
      <xsd:element name="Buyer">
        <xsd:complexType mixed="false">
          <xsd:group ref="RoleDescriptionType"/>
        </xsd:complexType>
      </xsd:element>
      <!-- 發票檢查碼 -->
      <xsd:element name="CheckNumber" minOccurs="0">
        <xsd:simpleType>
          <xsd:restriction base="xsd:string">
            <xsd:maxLength value="10"/>
          </xsd:restriction>
        </xsd:simpleType>
      </xsd:element>
      <!-- 買方註記欄 -->
      <xsd:element name="BuyerRemark" minOccurs="0">
        <xsd:simpleType>
          <xsd:restriction base="BuyerRemarkEnum">
            <xsd:maxLength value="1"/>
          </xsd:restriction>
        </xsd:simpleType>
      </xsd:element>
      <!-- 總備註 -->
      <xsd:element name="MainRemark" minOccurs="0">
        <xsd:simpleType>
          <xsd:restriction base="xsd:string">
            <xsd:maxLength value="200"/>
          </xsd:restriction>
        </xsd:simpleType>
      </xsd:element>
    </xsd:sequence>
  </xsd:complexType>

```



```

        </xsd:restriction>
      </xsd:simpleType>
    </xsd:element>
    <!-- 通關方式註記 -->
    <xsd:element name="CustomsClearanceMark" type="CustomsClearanceMarkEnum"
minOccurs="0"/>
    <!-- 稅捐稽徵處名稱 -->
    <xsd:element name="TaxCenter" minOccurs="0">
      <xsd:simpleType>
        <xsd:restriction base="xsd:string">
          <xsd:maxLength value="40"/>
        </xsd:restriction>
      </xsd:simpleType>
    </xsd:element>
    <!-- 核准日期 -->
    <xsd:element name="PermitDate" type="DateType" minOccurs="0"/>
    <!-- 核准文 -->
    <xsd:element name="PermitWord" minOccurs="0">
      <xsd:simpleType>
        <xsd:restriction base="xsd:string">
          <xsd:maxLength value="40"/>
        </xsd:restriction>
      </xsd:simpleType>
    </xsd:element>
    <!-- 核准號 -->
    <xsd:element name="PermitNumber" minOccurs="0">
      <xsd:simpleType>
        <xsd:restriction base="xsd:string">
          <xsd:maxLength value="20"/>
        </xsd:restriction>
      </xsd:simpleType>
    </xsd:element>
    <!-- 沖帳別 -->
    <xsd:element name="Category" minOccurs="0">
      <xsd:simpleType>
        <xsd:restriction base="xsd:string">
          <xsd:maxLength value="2"/>
        </xsd:restriction>
      </xsd:simpleType>
    </xsd:element>
    <!-- 相關號碼 -->
    <xsd:element name="RelateNumber" minOccurs="0">
      <xsd:simpleType>
        <xsd:restriction base="xsd:string">
          <xsd:maxLength value="20"/>
        </xsd:restriction>
      </xsd:simpleType>
    </xsd:element>
    <!-- 發票類別 -->
    <xsd:element name="InvoiceType" type="InvoiceTypeEnum"/>
    <!-- 彙開註記 -->
    <xsd:element name="GroupMark" minOccurs="0">
      <xsd:simpleType>
        <xsd:restriction base="xsd:string">
          <xsd:pattern value="[*]"/>
        </xsd:restriction>
      </xsd:simpleType>
    </xsd:element>
    <!-- 捐贈註記 -->
    <xsd:element name="DonateMark" type="DonateMarkEnum"/>
    <!-- 園區/保稅區/遠洋漁業使用確認-->

```

```

    <xsd:element name="BondedAreaConfirm" type="BondedAreaEnum" minOccurs="0"/>
    <!-- 附件 -->
    <xsd:element name="Attachment" minOccurs="0">
      <xsd:simpleType>
        <xsd:restriction base="xsd:base64Binary">
          <xsd:maxLength value="1048576"/>
        </xsd:restriction>
      </xsd:simpleType>
    </xsd:element>
  </xsd:sequence>
</xsd:complexType>
<!-- 明細資料-->
<xsd:complexType name="Details">
  <xsd:sequence>
    <xsd:element name="ProductItem" minOccurs="1" maxOccurs="999">
      <xsd:complexType>
        <xsd:sequence>
          <!-- 品名 -->
          <xsd:element name="Description">
            <xsd:simpleType>
              <xsd:restriction base="xsd:string">
                <xsd:minLength value="1"/>
                <xsd:maxLength value="256"/>
              </xsd:restriction>
            </xsd:simpleType>
          </xsd:element>
          <!-- 數量 -->
          <xsd:element name="Quantity">
            <xsd:simpleType>
              <xsd:restriction base="xsd:decimal">
                <xsd:totalDigits value="20"/>
                <xsd:fractionDigits value="7"/>
                <!-- <xsd:minInclusive value="0"/> 2014.3.21 MiG v3.1.1移除 -->
              </xsd:restriction>
            </xsd:simpleType>
          </xsd:element>
          <!-- 單位 -->
          <xsd:element name="Unit" minOccurs="0">
            <xsd:simpleType>
              <xsd:restriction base="xsd:string">
                <xsd:maxLength value="6"/>
              </xsd:restriction>
            </xsd:simpleType>
          </xsd:element>
          <!-- 單價 -->
          <xsd:element name="UnitPrice">
            <xsd:simpleType>
              <xsd:restriction base="xsd:decimal">
                <xsd:totalDigits value="20"/>
                <xsd:fractionDigits value="7"/>
              </xsd:restriction>
            </xsd:simpleType>
          </xsd:element>
          <!-- 金額 -->
          <xsd:element name="Amount">
            <xsd:simpleType>
              <xsd:restriction base="xsd:decimal">
                <xsd:totalDigits value="20"/>
                <xsd:fractionDigits value="7"/>
                <xsd:maxInclusive value="9999999999999999"/>
                <xsd:minInclusive value="-9999999999999999"/>
              </xsd:restriction>
            </xsd:simpleType>
          </xsd:element>
        </xsd:sequence>
      </xsd:complexType>
    </xsd:element>
  </xsd:sequence>
</xsd:complexType>

```

不可代付數限制 -->

```

        </xsd:restriction>
      </xsd:simpleType>
    </xsd:element>
    <!-- 明細排列序號 -->
    <xsd:element name="SequenceNumber">
      <xsd:simpleType>
        <xsd:restriction base="xsd:string">
          <xsd:minLength value="1"/>
          <xsd:maxLength value="3"/>
        </xsd:restriction>
      </xsd:simpleType>
    </xsd:element>
    <!-- 單一欄位備註 -->
    <xsd:element name="Remark" minOccurs="0">
      <xsd:simpleType>
        <xsd:restriction base="xsd:string">
          <xsd:maxLength value="40"/>
        </xsd:restriction>
      </xsd:simpleType>
    </xsd:element>
    <!-- 相關號碼 -->
    <xsd:element name="RelateNumber" minOccurs="0">
      <xsd:simpleType>
        <xsd:restriction base="xsd:string">
          <xsd:maxLength value="20"/>
        </xsd:restriction>
      </xsd:simpleType>
    </xsd:element>
  </xsd:sequence>
</xsd:complexType>
</xsd:element>
</xsd:sequence>
</xsd:complexType>
<!-- 彙總資料 -->
<xsd:complexType name="Amount">
  <xsd:sequence>
    <!-- 銷售額合計(新台幣) -->
    <xsd:element name="SalesAmount">
      <xsd:simpleType>
        <xsd:restriction base="xsd:decimal">
          <xsd:totalDigits value="12"/>
          <xsd:fractionDigits value="0"/>
          <xsd:minInclusive value="0"/>
        </xsd:restriction>
      </xsd:simpleType>
    </xsd:element>
    <!-- 營業稅別註記 -->
    <xsd:element name="TaxType" type="TaxTypeEnum"/>
    <!-- 稅率 -->
    <xsd:element name="TaxRate">
      <xsd:simpleType>
        <xsd:restriction base="xsd:decimal">
          <xsd:totalDigits value="6"/>
          <xsd:fractionDigits value="4"/>
          <xsd:minInclusive value="0"/>
        </xsd:restriction>
      </xsd:simpleType>
    </xsd:element>
    <!-- 營業稅 -->
    <xsd:element name="TaxAmount">
      <xsd:simpleType>
        <xsd:restriction base="xsd:decimal">

```

```

        <xsd:totalDigits value="12"/>
        <xsd:fractionDigits value="0"/>
        <xsd:minInclusive value="0"/>
    </xsd:restriction>
</xsd:simpleType>
</xsd:element>
<!-- 總計 -->
<xsd:element name="TotalAmount">
    <xsd:simpleType>
        <xsd:restriction base="xsd:decimal">
            <xsd:totalDigits value="12"/>
            <xsd:fractionDigits value="0"/>
            <xsd:minInclusive value="0"/>
        </xsd:restriction>
    </xsd:simpleType>
</xsd:element>
<!-- 扣抵金額 -->
<xsd:element name="DiscountAmount" minOccurs="0">
    <xsd:simpleType>
        <xsd:restriction base="xsd:decimal">
            <xsd:totalDigits value="12"/>
            <xsd:fractionDigits value="0"/>
            <xsd:minInclusive value="0"/>
        </xsd:restriction>
    </xsd:simpleType>
</xsd:element>
<!-- 原幣金額 -->
<xsd:element name="OriginalCurrencyAmount" minOccurs="0">
    <xsd:simpleType>
        <xsd:restriction base="xsd:decimal">
            <xsd:totalDigits value="20"/>
            <xsd:fractionDigits value="7"/>
            <xsd:maxInclusive value="99999999999999999999"/>
            <xsd:minInclusive value="0"/>
        </xsd:restriction>
    </xsd:simpleType>
</xsd:element>
<!-- 匯率 -->
<xsd:element name="ExchangeRate" minOccurs="0">
    <xsd:simpleType>
        <xsd:restriction base="xsd:decimal">
            <xsd:totalDigits value="13"/>
            <xsd:fractionDigits value="4"/>
            <xsd:minInclusive value="0"/>
        </xsd:restriction>
    </xsd:simpleType>
</xsd:element>
<!-- 幣別 -->
<xsd:element name="Currency" type="CurrencyCodeEnum" minOccurs="0"/>
</xsd:sequence>
</xsd:complexType>
</xsd:schema>

```

附錄 N：B0401 平台存證開立折讓證明單/傳送折讓證明單通知訊息 XML Schema

```

<?xml version="1.0" encoding="UTF-8"?>
<xsd:schema xmlns="urn:GEINV:eInvoiceMessage:B0401:3.2" xmlns:xsd="http://www.w3.org/2001/XMLSchema"
targetNamespace="urn:GEINV:eInvoiceMessage:B0401:3.2" elementFormDefault="qualified"
attributeFormDefault="unqualified">
    <xsd:include schemaLocation="GenericType_3.2.xsd"/>
    <!-- 開立折讓證明單: B0401 -->
    <xsd:element name="Allowance">
        <xsd:complexType>

```

```

    <xsd:sequence>
      <xsd:element name="Main" type="Main"/>
      <xsd:element name="Details" type="Details"/>
      <xsd:element name="Amount" type="Amount"/>
    </xsd:sequence>
  </xsd:complexType>
</xsd:element>
<!-- 主檔資料 -->
<xsd:complexType name="Main">
  <xsd:sequence>
    <!-- 折讓證明單單號 -->
    <xsd:element name="AllowanceNumber" type="AllowanceNumberType"/>
    <!-- 折讓證明單日期 -->
    <xsd:element name="AllowanceDate" type="DateType"/>
    <!-- 賣方資訊 -->
    <xsd:element name="Seller">
      <xsd:complexType mixed="false">
        <xsd:group ref="RoleDescriptionType"/>
      </xsd:complexType>
    </xsd:element>
    <!-- 買方資訊 -->
    <xsd:element name="Buyer">
      <xsd:complexType mixed="false">
        <xsd:group ref="RoleDescriptionType"/>
      </xsd:complexType>
    </xsd:element>
    <xsd:element name="AllowanceType" type="AllowanceTypeEnum"/>
    <xsd:element name="Attachment" minOccurs="0">
      <xsd:simpleType>
        <xsd:restriction base="xsd:base64Binary">
          <xsd:maxLength value="1048576"/>
        </xsd:restriction>
      </xsd:simpleType>
    </xsd:element>
  </xsd:sequence>
</xsd:complexType>
<!-- 明細資料 -->
<xsd:complexType name="Details">
  <xsd:sequence>
    <xsd:element name="ProductItem" minOccurs="1" maxOccurs="999">
      <xsd:complexType>
        <xsd:sequence>
          <!-- 發票日期 -->
          <xsd:element name="OriginalInvoiceDate" type="DateType"/>
          <!-- 發票號碼 -->
          <xsd:element name="OriginalInvoiceNumber" type="InvoiceNumberType"/>
          <!-- 原品名排列序號 -->
          <xsd:element name="OriginalSequenceNumber" minOccurs="0">
            <xsd:simpleType>
              <xsd:restriction base="xsd:string">
                <xsd:minLength value="1"/>
                <xsd:maxLength value="3"/>
              </xsd:restriction>
            </xsd:simpleType>
          </xsd:element>
          <!-- 項次 -->
          <!-- 原品名 -->
          <xsd:element name="OriginalDescription">
            <xsd:simpleType>
              <xsd:restriction base="xsd:string">
                <xsd:minLength value="1"/>
              </xsd:restriction>
            </xsd:simpleType>
          </xsd:element>
        </xsd:sequence>
      </xsd:complexType>
    </xsd:element>
  </xsd:sequence>
</xsd:complexType>

```

```

        <xsd:maxLength value="256"/>
      </xsd:restriction>
    </xsd:simpleType>
  </xsd:element>
  <!-- 數量 -->
  <xsd:element name="Quantity">
    <xsd:simpleType>
      <xsd:restriction base="xsd:decimal">
        <xsd:totalDigits value="20"/>
        <xsd:fractionDigits value="7"/>
        <!-- <xsd:minExclusive value="0"/> 2014.2.24 MiG v3.1.1移除

```

不可代負數限制 -->

```

      </xsd:restriction>
    </xsd:simpleType>
  </xsd:element>
  <!-- 單位 -->
  <xsd:element name="Unit" minOccurs="0">
    <xsd:simpleType>
      <xsd:restriction base="xsd:string">
        <xsd:maxLength value="6"/>
      </xsd:restriction>
    </xsd:simpleType>
  </xsd:element>
  <!-- 單價 -->
  <xsd:element name="UnitPrice">
    <xsd:simpleType>
      <xsd:restriction base="xsd:decimal">
        <xsd:totalDigits value="20"/>
        <xsd:fractionDigits value="7"/>
        <!-- <xsd:minInclusive value="0"/> 2014.2.24 MiG v3.1.1移除

```

不可代負數限制 -->

```

      </xsd:restriction>
    </xsd:simpleType>
  </xsd:element>
  <!-- 金額(不含稅之進貨額) -->
  <xsd:element name="Amount">
    <xsd:simpleType>
      <xsd:restriction base="xsd:decimal">
        <xsd:totalDigits value="20"/>
        <xsd:fractionDigits value="7"/>
        <xsd:maxInclusive value="999999999999"/>
        <xsd:minInclusive value="-999999999999"/>
        <!-- <xsd:minInclusive value="0"/> 2014.2.24 MiG v3.1.1移除

```

不可代負數限制 -->

```

      </xsd:restriction>
    </xsd:simpleType>
  </xsd:element>
  <!-- 營業稅額 -->
  <xsd:element name="Tax">
    <xsd:simpleType>
      <xsd:restriction base="xsd:long">
        <xsd:totalDigits value="12"/>
        <!-- <xsd:minInclusive value="0"/> 2014.4.2 MiG v3.1.1移除

```

不可代負數限制 -->

```

      </xsd:restriction>
    </xsd:simpleType>
  </xsd:element>
  <!-- 折讓證明單明細排列序號 -->
  <xsd:element name="AllowanceSequenceNumber">
    <xsd:simpleType>
      <xsd:restriction base="xsd:string">

```

```

                <xsd:maxLength value="3"/>
                <xsd:minLength value="1"/>
            </xsd:restriction>
        </xsd:simpleType>
    </xsd:element>
    <!-- 課稅別 -->
    <xsd:element name="TaxType" type="TaxTypeEnum"/>
</xsd:sequence>
</xsd:complexType>
</xsd:element>
</xsd:sequence>
</xsd:complexType>
<!-- 彙總資料 -->
<xsd:complexType name="Amount">
    <xsd:sequence>
        <!-- 營業稅額合計 -->
        <xsd:element name="TaxAmount">
            <xsd:simpleType>
                <xsd:restriction base="xsd:long">
                    <xsd:totalDigits value="12"/>
                    <xsd:minInclusive value="0"/>
                </xsd:restriction>
            </xsd:simpleType>
        </xsd:element>
        <!-- 金額(不含稅之進貨額)合計 -->
        <xsd:element name="TotalAmount">
            <xsd:simpleType>
                <xsd:restriction base="xsd:long">
                    <xsd:totalDigits value="12"/>
                    <xsd:minInclusive value="0"/>
                </xsd:restriction>
            </xsd:simpleType>
        </xsd:element>
    </xsd:sequence>
</xsd:complexType>
</xsd:schema>
```

附錄 O：A0501 平台存證作廢發票訊息 XML Schema

```

<?xml version="1.0" encoding="UTF-8"?>
<xsd:schema xmlns="urn:GEINV:eInvoiceMessage:A0501:3.2" xmlns:xsd="http://www.w3.org/2001/XMLSchema"
targetNamespace="urn:GEINV:eInvoiceMessage:A0501:3.2" elementFormDefault="qualified"
attributeFormDefault="unqualified">
  <xsd:include schemaLocation="GenericType_3.2.xsd"/>
  <!-- 作廢發票: A0501 -->
  <xsd:element name="CancelInvoice">
    <xsd:complexType>
      <xsd:sequence>
        <!-- 作廢發票號碼 -->
        <xsd:element name="CancelInvoiceNumber" type="InvoiceNumberType"/>
        <!-- 發票日期 -->
        <xsd:element name="InvoiceDate" type="DateType"/>
        <!-- 買方識別碼 -->
        <xsd:element name="BuyerId">
          <xsd:simpleType>
            <xsd:restriction base="BAN">
              <xsd:maxLength value="10"/>
            </xsd:restriction>
          </xsd:simpleType>
        </xsd:element>
        <!-- 賣方識別碼 -->
        <xsd:element name="SellerId">
          <xsd:simpleType>
            <xsd:restriction base="BAN">
              <xsd:maxLength value="10"/>
            </xsd:restriction>
          </xsd:simpleType>
        </xsd:element>
        <!-- 作廢收日期 -->
        <xsd:element name="CancelDate" type="DateType"/>
        <!-- 作廢時間 -->
        <xsd:element name="CancelTime" type="TimeType"/>
        <!-- 發票作廢原因-->
        <xsd:element name="CancelReason">
          <xsd:simpleType>
            <xsd:restriction base="xsd:string">
              <xsd:minLength value="1"/>
              <xsd:maxLength value="20"/>
            </xsd:restriction>
          </xsd:simpleType>
        </xsd:element>
        <!-- 專案退稅核准文號 -->
        <xsd:element name="ReturnTaxDocumentNumber" minOccurs="0">
          <xsd:simpleType>
            <xsd:restriction base="xsd:string">
              <xsd:maxLength value="60"/>
            </xsd:restriction>
          </xsd:simpleType>
        </xsd:element>
        <!-- 備註 -->
        <xsd:element name="Remark" minOccurs="0">
          <xsd:simpleType>
            <xsd:restriction base="xsd:string">
              <xsd:maxLength value="200"/>
            </xsd:restriction>
          </xsd:simpleType>
        </xsd:element>
      </xsd:sequence>
    </xsd:complexType>
  </xsd:element>

```



```
        </xsd:simpleType>
      </xsd:element>
    </xsd:sequence>
  </xsd:complexType>
</xsd:element>
</xsd:schema>
```

附錄 P：B0501 平台存證作廢折讓證明單訊息 XML Schema

```
<?xml version="1.0" encoding="UTF-8"?>
<xsd:schema xmlns="urn:GEINV:eInvoiceMessage:B0501:3.2" xmlns:xsd="http://www.w3.org/2001/XMLSchema"
targetNamespace="urn:GEINV:eInvoiceMessage:B0501:3.2" elementFormDefault="qualified"
attributeFormDefault="unqualified">
  <xsd:include schemaLocation="GenericType_3.2.xsd"/>
  <!-- 作廢折讓單: B0501-->
  <xsd:element name="CancelAllowance">
    <xsd:complexType>
      <xsd:sequence>
        <!-- 作廢折讓單號碼 -->
        <xsd:element name="CancelAllowanceNumber" type="AllowanceNumberType"/>
        <!-- 折讓單日期 -->
        <xsd:element name="AllowanceDate" type="DateType"/>
        <!-- 買方識別碼 -->
        <xsd:element name="BuyerId">
          <xsd:simpleType>
            <xsd:restriction base="BAN">
              <xsd:maxLength value="10"/>
            </xsd:restriction>
          </xsd:simpleType>
        </xsd:element>
        <!-- 賣方識別碼 -->
        <xsd:element name="SellerId">
          <xsd:simpleType>
            <xsd:restriction base="BAN">
              <xsd:maxLength value="10"/>
            </xsd:restriction>
          </xsd:simpleType>
        </xsd:element>
        <!-- 作廢日期 -->
        <xsd:element name="CancelDate" type="DateType"/>
        <!-- 作廢時間 -->
        <xsd:element name="CancelTime" type="TimeType"/>
        <!-- 備註 -->
        <xsd:element name="CancelReason">
          <xsd:simpleType>
            <xsd:restriction base="xsd:string">
              <xsd:minLength value="1"/>
              <xsd:maxLength value="20"/>
            </xsd:restriction>
          </xsd:simpleType>
        </xsd:element>
        <xsd:element name="Remark" minOccurs="0">
          <xsd:simpleType>
            <xsd:restriction base="xsd:string">
              <xsd:maxLength value="200"/>
            </xsd:restriction>
          </xsd:simpleType>
        </xsd:element>
      </xsd:sequence>
    </xsd:complexType>
  </xsd:element>
</xsd:schema>
```

附錄 Q：A0601 平台存證退回發票訊息 XML Schema

```

<?xml version="1.0" encoding="UTF-8"?>
<xsd:schema xmlns="urn:GEINV:eInvoiceMessage:A0601:3.2" xmlns:xsd="http://www.w3.org/2001/XMLSchema"
targetNamespace="urn:GEINV:eInvoiceMessage:A0601:3.2" elementFormDefault="qualified"
attributeFormDefault="unqualified">
  <xsd:include schemaLocation="GenericType_3.2.xsd"/>
  <!-- 退回發票: A0601 -->
  <xsd:element name="RejectInvoice">
    <xsd:complexType>
      <xsd:sequence>
        <!-- 退回發票號碼 -->
        <xsd:element name="RejectInvoiceNumber" type="InvoiceNumberType"/>
        <!-- 發票日期 -->
        <xsd:element name="InvoiceDate" type="DateType"/>
        <!-- 買方識別碼 -->
        <xsd:element name="BuyerId">
          <xsd:simpleType>
            <xsd:restriction base="xsd:string">
              <xsd:maxLength value="10"/>
            </xsd:restriction>
          </xsd:simpleType>
        </xsd:element>
        <!-- 賣方識別碼 -->
        <xsd:element name="SellerId">
          <xsd:simpleType>
            <xsd:restriction base="xsd:string">
              <xsd:maxLength value="10"/>
            </xsd:restriction>
          </xsd:simpleType>
        </xsd:element>
        <!-- 退回日期 -->
        <xsd:element name="RejectDate" type="DateType"/>
        <!-- 退回時間 -->
        <xsd:element name="RejectTime" type="xsd:time"/>
        <!-- 退回原因 -->
        <xsd:element name="RejectReason">
          <xsd:simpleType>
            <xsd:restriction base="xsd:string">
              <xsd:minLength value="1"/>
              <xsd:maxLength value="20"/>
            </xsd:restriction>
          </xsd:simpleType>
        </xsd:element>
        <!-- 備註 -->
        <xsd:element name="Remark" minOccurs="0">
          <xsd:simpleType>
            <xsd:restriction base="xsd:string">
              <xsd:maxLength value="200"/>
            </xsd:restriction>
          </xsd:simpleType>
        </xsd:element>
      </xsd:sequence>
    </xsd:complexType>
  </xsd:element>
</xsd:schema>

```

附錄 R：C0401 B2C 平台存證開立發票 XML Schema

```

<?xml version="1.0" encoding="UTF-8"?>
<xsd:schema xmlns="urn:GEINV:eInvoiceMessage:C0401:3.2" xmlns:xsd="http://www.w3.org/2001/XMLSchema"
targetNamespace="urn:GEINV:eInvoiceMessage:C0401:3.2" elementFormDefault="qualified"
attributeFormDefault="unqualified">
  <xsd:include schemaLocation="GenericType_3.2.xsd"/>
  <!-- 開立發票 C0401-->
  <xsd:element name="Invoice">
    <xsd:complexType>
      <xsd:sequence>
        <!-- Main -->
        <xsd:element name="Main" type="Main"/>
        <!-- Details -->
        <xsd:element name="Details" type="Details"/>
        <!-- Amount -->
        <xsd:element name="Amount" type="Amount"/>
      </xsd:sequence>
    </xsd:complexType>
  </xsd:element>
  <!-- 主檔資料 -->
  <xsd:complexType name="Main">
    <xsd:sequence>
      <!-- 發票號碼 -->
      <xsd:element name="InvoiceNumber" type="InvoiceNumberType"/>
      <!-- 發票日期 -->
      <xsd:element name="InvoiceDate" type="DateType"/>
      <!-- 發票時間 -->
      <xsd:element name="InvoiceTime" type="TimeType"/>
      <!-- 賣方 -->
      <xsd:element name="Seller">
        <xsd:complexType mixed="false">
          <xsd:group ref="RoleDescriptionType"/>
        </xsd:complexType>
      </xsd:element>
      <!-- 買方 -->
      <xsd:element name="Buyer">
        <xsd:complexType mixed="false">
          <xsd:group ref="RoleDescriptionType"/>
        </xsd:complexType>
      </xsd:element>
      <!-- 發票檢查碼 -->
      <xsd:element name="CheckNumber" minOccurs="0">
        <xsd:simpleType>
          <xsd:restriction base="xsd:string">
            <xsd:maxLength value="10"/>
          </xsd:restriction>
        </xsd:simpleType>
      </xsd:element>
      <!-- 買方註記欄 -->
      <xsd:element name="BuyerRemark" type="BuyerRemarkEnum" minOccurs="0"/>
      <!-- 總備註 -->
      <xsd:element name="MainRemark" minOccurs="0">
        <xsd:simpleType>
          <xsd:restriction base="xsd:string">
            <xsd:maxLength value="200"/>
          </xsd:restriction>
        </xsd:simpleType>
      </xsd:element>
      <!-- 通關方式註記 -->

```

```

    <xsd:element name="CustomsClearanceMark" type="CustomsClearanceMarkEnum"
minOccurs="0"/>
    <!-- 稅捐稽徵處名稱 -->
    <xsd:element name="TaxCenter" minOccurs="0">
      <xsd:simpleType>
        <xsd:restriction base="xsd:string">
          <xsd:maxLength value="40"/>
        </xsd:restriction>
      </xsd:simpleType>
    </xsd:element>
    <!-- 核准日期 -->
    <xsd:element name="PermitDate" type="DateType" minOccurs="0"/>
    <!-- 核准文 -->
    <xsd:element name="PermitWord" minOccurs="0">
      <xsd:simpleType>
        <xsd:restriction base="xsd:string">
          <xsd:maxLength value="40"/>
        </xsd:restriction>
      </xsd:simpleType>
    </xsd:element>
    <!-- 核准號 -->
    <xsd:element name="PermitNumber" minOccurs="0">
      <xsd:simpleType>
        <xsd:restriction base="xsd:string">
          <xsd:maxLength value="20"/>
        </xsd:restriction>
      </xsd:simpleType>
    </xsd:element>
    <!-- 沖帳別 -->
    <xsd:element name="Category" minOccurs="0">
      <xsd:simpleType>
        <xsd:restriction base="xsd:string">
          <xsd:maxLength value="2"/>
        </xsd:restriction>
      </xsd:simpleType>
    </xsd:element>
    <!-- 相關號碼 -->
    <xsd:element name="RelateNumber" minOccurs="0">
      <xsd:simpleType>
        <xsd:restriction base="xsd:string">
          <xsd:maxLength value="20"/>
        </xsd:restriction>
      </xsd:simpleType>
    </xsd:element>
    <!-- 發票類別 -->
    <xsd:element name="InvoiceType" type="InvoiceTypeEnum"/>
    <!-- 彙開註記 -->
    <xsd:element name="GroupMark" minOccurs="0">
      <xsd:simpleType>
        <xsd:restriction base="xsd:string">
          <xsd:pattern value="[*]"/>
        </xsd:restriction>
      </xsd:simpleType>
    </xsd:element>
    <!-- 捐贈註記 -->
    <xsd:element name="DonateMark" type="DonateMarkEnum"/>
    <!-- 載具類別號碼 -->
    <xsd:element name="CarrierType" type="CarrierTypeEnum" minOccurs="0"/>
    <!-- 載具顯碼Id -->
    <xsd:element name="CarrierId1" minOccurs="0">
      <xsd:simpleType>

```

```

        <xsd:restriction base="xsd:string">
            <xsd:maxLength value="64"/>
        </xsd:restriction>
    </xsd:simpleType>
</xsd:element>
<!-- 載具顯碼Id2 -->
<xsd:element name="CarrierId2" minOccurs="0">
    <xsd:simpleType>
        <xsd:restriction base="xsd:string">
            <xsd:maxLength value="64"/>
        </xsd:restriction>
    </xsd:simpleType>
</xsd:element>
<!-- 紙本電子發票已列印註記 -->
<xsd:element name="PrintMark">
    <xsd:simpleType>
        <xsd:restriction base="xsd:string">
            <xsd:length value="1"/>
            <xsd:pattern value="[YN]"/>
        </xsd:restriction>
    </xsd:simpleType>
</xsd:element>
<!-- 發票捐贈對象 -->
<xsd:element name="NPOBAN" minOccurs="0">
    <xsd:simpleType>
        <xsd:restriction base="xsd:string">
            <xsd:maxLength value="10"/>
        </xsd:restriction>
    </xsd:simpleType>
</xsd:element>
<!-- 發票防偽隨機碼 -->
<xsd:element name="RandomNumber">
    <xsd:simpleType>
        <xsd:restriction base="xsd:string">
            <xsd:maxLength value="4"/>
            <xsd:pattern value="[0-9][0-9][0-9][0-9]AAAA"/>
            <!-- <xsd:pattern value="[0-9,A][0-9,A][0-9,A][0-9,A]"/>2014.3.21 MiGv3.1.1修
改-->
        </xsd:restriction>
    </xsd:simpleType>
</xsd:element>
</xsd:sequence>
</xsd:complexType>
<!-- 明細資料-->
<xsd:complexType name="Details">
    <xsd:sequence>
        <xsd:element name="ProductItem" minOccurs="1" maxOccurs="999">
            <xsd:complexType>
                <xsd:sequence>
                    <!-- 品名 -->
                    <xsd:element name="Description">
                        <xsd:simpleType>
                            <xsd:restriction base="xsd:string">
                                <xsd:maxLength value="256"/>
                            </xsd:restriction>
                        </xsd:simpleType>
                    </xsd:element>
                    <!-- 數量 -->
                    <xsd:element name="Quantity">
                        <xsd:simpleType>
                            <xsd:restriction base="xsd:decimal">
                                <xsd:totalDigits value="20"/>
                            </xsd:restriction>
                        </xsd:simpleType>
                    </xsd:element>
                </xsd:sequence>
            </xsd:complexType>
        </xsd:element>
    </xsd:sequence>
</xsd:complexType>

```

```

        <xsd:fractionDigits value="7"/>
      </xsd:restriction>
    </xsd:simpleType>
  </xsd:element>
  <!-- 單位 -->
  <xsd:element name="Unit" minOccurs="0">
    <xsd:simpleType>
      <xsd:restriction base="xsd:string">
        <xsd:maxLength value="6"/>
      </xsd:restriction>
    </xsd:simpleType>
  </xsd:element>
  <!-- 單價 -->
  <xsd:element name="UnitPrice">
    <xsd:simpleType>
      <xsd:restriction base="xsd:decimal">
        <xsd:totalDigits value="20"/>
        <xsd:fractionDigits value="7"/>
      </xsd:restriction>
    </xsd:simpleType>
  </xsd:element>
  <!-- 金額 -->
  <xsd:element name="Amount">
    <xsd:simpleType>
      <xsd:restriction base="xsd:decimal">
        <xsd:totalDigits value="20"/>
        <xsd:fractionDigits value="7"/>
      </xsd:restriction>
    </xsd:simpleType>
  </xsd:element>
  <!-- 明細排列序號 -->
  <xsd:element name="SequenceNumber">
    <xsd:simpleType>
      <xsd:restriction base="xsd:string">
        <xsd:maxLength value="3"/>
      </xsd:restriction>
    </xsd:simpleType>
  </xsd:element>
  <!-- 單一欄位備註 -->
  <xsd:element name="Remark" minOccurs="0">
    <xsd:simpleType>
      <xsd:restriction base="xsd:string">
        <xsd:maxLength value="40"/>
      </xsd:restriction>
    </xsd:simpleType>
  </xsd:element>
  <!-- 相關號碼 -->
  <xsd:element name="RelateNumber" minOccurs="0">
    <xsd:simpleType>
      <xsd:restriction base="xsd:string">
        <xsd:maxLength value="20"/>
      </xsd:restriction>
    </xsd:simpleType>
  </xsd:element>
</xsd:sequence>
</xsd:complexType>
</xsd:element>
</xsd:sequence>
</xsd:complexType>
<!-- 彙總資料 -->
<xsd:complexType name="Amount">
  <xsd:sequence>

```

```
<!-- 銷售額合計(新台幣) -->
<xsd:element name="SalesAmount">
  <xsd:simpleType>
    <xsd:restriction base="xsd:decimal">
      <xsd:totalDigits value="20"/>
      <xsd:fractionDigits value="7"/>
    </xsd:restriction>
  </xsd:simpleType>
</xsd:element>
<!-- 免銷售額合計(新台幣) -->
<xsd:element name="FreeTaxSalesAmount">
  <xsd:simpleType>
    <xsd:restriction base="xsd:decimal">
      <xsd:totalDigits value="20"/>
      <xsd:fractionDigits value="7"/>
    </xsd:restriction>
  </xsd:simpleType>
</xsd:element>
<!-- 零銷售額合計(新台幣) -->
<xsd:element name="ZeroTaxSalesAmount">
  <xsd:simpleType>
    <xsd:restriction base="xsd:decimal">
      <xsd:totalDigits value="20"/>
      <xsd:fractionDigits value="7"/>
    </xsd:restriction>
  </xsd:simpleType>
</xsd:element>
<!-- 課稅別 -->
<xsd:element name="TaxType" type="TaxTypeEnum"/>
<!-- 稅率 -->
<xsd:element name="TaxRate">
  <xsd:simpleType>
    <xsd:restriction base="xsd:decimal">
      <xsd:totalDigits value="6"/>
      <xsd:fractionDigits value="4"/>
      <xsd:minInclusive value="0"/>
    </xsd:restriction>
  </xsd:simpleType>
</xsd:element>
<!-- 營業稅 -->
<xsd:element name="TaxAmount">
  <xsd:simpleType>
    <xsd:restriction base="xsd:decimal">
      <xsd:totalDigits value="20"/>
      <xsd:fractionDigits value="7"/>
    </xsd:restriction>
  </xsd:simpleType>
</xsd:element>
<!-- 總計 -->
<xsd:element name="TotalAmount">
  <xsd:simpleType>
    <xsd:restriction base="xsd:decimal">
      <xsd:totalDigits value="20"/>
      <xsd:fractionDigits value="7"/>
    </xsd:restriction>
  </xsd:simpleType>
</xsd:element>
<!-- 扣抵金額 -->
<xsd:element name="DiscountAmount" minOccurs="0">
  <xsd:simpleType>
    <xsd:restriction base="xsd:decimal">
      <xsd:totalDigits value="20"/>
    </xsd:restriction>
  </xsd:simpleType>
</xsd:element>
```



```
        <xsd:fractionDigits value="7"/>
      </xsd:restriction>
    </xsd:simpleType>
  </xsd:element>
  <!-- 原幣金額 -->
  <xsd:element name="OriginalCurrencyAmount" minOccurs="0">
    <xsd:simpleType>
      <xsd:restriction base="xsd:decimal">
        <xsd:totalDigits value="20"/>
        <xsd:fractionDigits value="7"/>
      </xsd:restriction>
    </xsd:simpleType>
  </xsd:element>
  <!-- 匯率 -->
  <xsd:element name="ExchangeRate" minOccurs="0">
    <xsd:simpleType>
      <xsd:restriction base="xsd:decimal">
        <xsd:totalDigits value="13"/>
        <xsd:fractionDigits value="4"/>
        <xsd:minInclusive value="0"/>
      </xsd:restriction>
    </xsd:simpleType>
  </xsd:element>
  <!-- 幣別 -->
  <xsd:element name="Currency" type="CurrencyCodeEnum" minOccurs="0"/>
</xsd:sequence>
</xsd:complexType>
</xsd:schema>
```

附錄 S：C0501 B2C 平台存證作廢發票訊息 XML Schema

```

<?xml version="1.0" encoding="UTF-8"?>
<xsd:schema xmlns="urn:GEINV:eInvoiceMessage:C0501:3.2" xmlns:xsd="http://www.w3.org/2001/XMLSchema"
targetNamespace="urn:GEINV:eInvoiceMessage:C0501:3.2" elementFormDefault="qualified"
attributeFormDefault="unqualified">
  <xsd:include schemaLocation="GenericType_3.2.xsd"/>
  <!-- 作廢發票: C0501 -->
  <xsd:element name="CancelInvoice">
    <xsd:complexType>
      <xsd:sequence>
        <!-- 作廢發票號碼 -->
        <xsd:element name="CancelInvoiceNumber" type="InvoiceNumberType"/>
        <!-- 發票日期 -->
        <xsd:element name="InvoiceDate" type="DateType"/>
        <!-- 買方識別碼 -->
        <xsd:element name="BuyerId">
          <xsd:simpleType>
            <xsd:restriction base="xsd:string">
              <xsd:maxLength value="10"/>
            </xsd:restriction>
          </xsd:simpleType>
        </xsd:element>
        <!-- 賣方識別碼 -->
        <xsd:element name="SellerId">
          <xsd:simpleType>
            <xsd:restriction base="xsd:string">
              <xsd:maxLength value="10"/>
            </xsd:restriction>
          </xsd:simpleType>
        </xsd:element>
        <!-- 作廢收日期 -->
        <xsd:element name="CancelDate" type="DateType"/>
        <!-- 作廢時間 -->
        <xsd:element name="CancelTime" type="TimeType"/>
        <xsd:element name="CancelReason">
          <xsd:simpleType>
            <xsd:restriction base="xsd:string">
              <xsd:whiteSpace value="collapse"/>
              <xsd:minLength value="1"/>
              <xsd:maxLength value="20"/>
            </xsd:restriction>
          </xsd:simpleType>
        </xsd:element>
        <xsd:element name="ReturnTaxDocumentNumber" minOccurs="0">
          <xsd:simpleType>
            <xsd:restriction base="xsd:string">
              <xsd:maxLength value="60"/>
            </xsd:restriction>
          </xsd:simpleType>
        </xsd:element>
        <xsd:element name="Remark" minOccurs="0">
          <xsd:simpleType>
            <xsd:restriction base="xsd:string">
              <xsd:maxLength value="200"/>
            </xsd:restriction>
          </xsd:simpleType>
        </xsd:element>
      </xsd:sequence>
    </xsd:complexType>
  </xsd:element>
</xsd:schema>

```

附錄 T：C0701 B2C 註銷發票通知 XML Schema

```

<?xml version="1.0" encoding="UTF-8"?>
<xsd:schema xmlns="urn:GEINV:eInvoiceMessage:C0701:3.2" xmlns:xsd="http://www.w3.org/2001/XMLSchema"
targetNamespace="urn:GEINV:eInvoiceMessage:C0701:3.2" elementFormDefault="qualified"
attributeFormDefault="unqualified">
  <xsd:include schemaLocation="GenericType_3.2.xsd"/>
  <!-- 註銷發票: C0701 -->
  <xsd:element name="VoidInvoice">
    <xsd:complexType>
      <xsd:sequence>
        <!-- 註銷發票號碼 -->
        <xsd:element name="VoidInvoiceNumber" type="InvoiceNumberType"/>
        <!-- 發票日期 -->
        <xsd:element name="InvoiceDate" type="DateType"/>
        <!-- 買方識別碼 -->
        <xsd:element name="BuyerId">
          <xsd:simpleType>
            <xsd:restriction base="xsd:string">
              <xsd:maxLength value="10"/>
            </xsd:restriction>
          </xsd:simpleType>
        </xsd:element>
        <!-- 賣方識別碼 -->
        <xsd:element name="SellerId">
          <xsd:simpleType>
            <xsd:restriction base="xsd:string">
              <xsd:maxLength value="10"/>
            </xsd:restriction>
          </xsd:simpleType>
        </xsd:element>
        <!-- 註銷日期 -->
        <xsd:element name="VoidDate" type="DateType"/>
        <!-- 註銷時間 -->
        <xsd:element name="VoidTime" type="TimeType"/>
        <!-- 備註 -->
        <xsd:element name="VoidReason">
          <xsd:simpleType>
            <xsd:restriction base="xsd:string">
              <xsd:whiteSpace value="collapse"/>
              <xsd:minLength value="1"/>
              <xsd:maxLength value="20"/>
            </xsd:restriction>
          </xsd:simpleType>
        </xsd:element>
        <xsd:element name="Remark" minOccurs="0">
          <xsd:simpleType>
            <xsd:restriction base="xsd:string">
              <xsd:maxLength value="200"/>
            </xsd:restriction>
          </xsd:simpleType>
        </xsd:element>
      </xsd:sequence>
    </xsd:complexType>
  </xsd:element>
</xsd:schema>

```

附錄 U：D0401 B2C 平台存證開立折讓證明單/傳送折讓證明單通知 XML Schema

```

<?xml version="1.0" encoding="UTF-8"?>
<xsd:schema xmlns="urn:GEINV:eInvoiceMessage:D0401:3.2" xmlns:xsd="http://www.w3.org/2001/XMLSchema"
targetNamespace="urn:GEINV:eInvoiceMessage:D0401:3.2" elementFormDefault="qualified"
attributeFormDefault="unqualified">
  <xsd:include schemaLocation="GenericType_3.2.xsd"/>
  <!-- 開立折讓證明單: D0401 -->
  <xsd:element name="Allowance">
    <xsd:complexType>
      <xsd:sequence>
        <xsd:element name="Main" type="Main"/>
        <xsd:element name="Details" type="Details"/>
        <xsd:element name="Amount" type="Amount"/>
      </xsd:sequence>
    </xsd:complexType>
  </xsd:element>
  <!-- 主檔資料 -->
  <xsd:complexType name="Main">
    <xsd:sequence>
      <!-- 折讓證明單單號 -->
      <xsd:element name="AllowanceNumber" type="AllowanceNumberType"/>
      <!-- 折讓證明單日期 -->
      <xsd:element name="AllowanceDate" type="DateType"/>
      <!-- 賣方資訊 -->
      <xsd:element name="Seller">
        <xsd:complexType mixed="false">
          <xsd:group ref="RoleDescriptionType"/>
        </xsd:complexType>
      </xsd:element>
      <!-- 買方資訊 -->
      <xsd:element name="Buyer">
        <xsd:complexType mixed="false">
          <xsd:group ref="RoleDescriptionType"/>
        </xsd:complexType>
      </xsd:element>
      <xsd:element name="AllowanceType" type="AllowanceTypeEnum"/>
      <xsd:element name="Attachment" minOccurs="0">
        <xsd:simpleType>
          <xsd:restriction base="xsd:base64Binary">
            <xsd:maxLength value="1048576"/>
          </xsd:restriction>
        </xsd:simpleType>
      </xsd:element>
    </xsd:sequence>
  </xsd:complexType>
  <!-- 明細資料 -->
  <xsd:complexType name="Details">
    <xsd:sequence>
      <xsd:element name="ProductItem" minOccurs="1" maxOccurs="999">
        <xsd:complexType>
          <xsd:sequence>
            <!-- 發票日期 -->
            <xsd:element name="OriginalInvoiceDate" type="DateType"/>
            <!-- 發票號碼 -->
            <xsd:element name="OriginalInvoiceNumber" type="InvoiceNumberType"/>
            <!-- 原品名排列序號 -->
            <xsd:element name="OriginalSequenceNumber" minOccurs="0">
              <xsd:simpleType>
                <xsd:restriction base="xsd:string">
                  <xsd:maxLength value="3"/>
                </xsd:restriction>
              </xsd:simpleType>
            </xsd:element>
          </xsd:sequence>
        </xsd:complexType>
      </xsd:element>
    </xsd:sequence>
  </xsd:complexType>

```

```

    </xsd:simpleType>
</xsd:element>
<!-- 項次 -->
<!-- 原品名 -->
<xsd:element name="OriginalDescription">
  <xsd:simpleType>
    <xsd:restriction base="xsd:string">
      <xsd:maxLength value="256"/>
    </xsd:restriction>
  </xsd:simpleType>
</xsd:element>
<!-- 數量 -->
<xsd:element name="Quantity">
  <xsd:simpleType>
    <xsd:restriction base="xsd:decimal">
      <xsd:totalDigits value="20"/>
      <xsd:fractionDigits value="7"/>
    </xsd:restriction>
  </xsd:simpleType>
</xsd:element>
<!-- 單位 -->
<xsd:element name="Unit" minOccurs="0">
  <xsd:simpleType>
    <xsd:restriction base="xsd:string">
      <xsd:maxLength value="6"/>
    </xsd:restriction>
  </xsd:simpleType>
</xsd:element>
<!-- 單價 -->
<xsd:element name="UnitPrice">
  <xsd:simpleType>
    <xsd:restriction base="xsd:decimal">
      <xsd:totalDigits value="20"/>
      <xsd:fractionDigits value="7"/>
    </xsd:restriction>
  </xsd:simpleType>
</xsd:element>
<!-- 金額(不含稅之進貨額) -->
<xsd:element name="Amount">
  <xsd:simpleType>
    <xsd:restriction base="xsd:decimal">
      <xsd:totalDigits value="20"/>
      <xsd:fractionDigits value="7"/>
    </xsd:restriction>
  </xsd:simpleType>
</xsd:element>
<!-- 營業稅額 -->
<xsd:element name="Tax">
  <xsd:simpleType>
    <xsd:restriction base="xsd:decimal">
      <xsd:totalDigits value="20"/>
      <xsd:fractionDigits value="7"/>
    </xsd:restriction>
  </xsd:simpleType>
</xsd:element>
<!-- 折讓證明單明細排列序號 -->
<xsd:element name="AllowanceSequenceNumber">
  <xsd:simpleType>
    <xsd:restriction base="xsd:string">
      <xsd:maxLength value="3"/>
      <xsd:minLength value="1"/>
    </xsd:restriction>
  </xsd:simpleType>
</xsd:element>

```

```
        </xsd:simpleType>
      </xsd:element>
      <!-- 課稅別 -->
      <xsd:element name="TaxType" type="TaxTypeEnum"/>
    </xsd:sequence>
  </xsd:complexType>
</xsd:element>
</xsd:sequence>
</xsd:complexType>
<!-- 彙總資料 -->
<xsd:complexType name="Amount">
  <xsd:sequence>
    <!-- 營業稅額合計 -->
    <xsd:element name="TaxAmount">
      <xsd:simpleType>
        <xsd:restriction base="xsd:decimal">
          <xsd:totalDigits value="20"/>
          <xsd:fractionDigits value="7"/>
        </xsd:restriction>
      </xsd:simpleType>
    </xsd:element>
    <!-- 金額(不含稅之進貨額)合計 -->
    <xsd:element name="TotalAmount">
      <xsd:simpleType>
        <xsd:restriction base="xsd:decimal">
          <xsd:totalDigits value="20"/>
          <xsd:fractionDigits value="7"/>
        </xsd:restriction>
      </xsd:simpleType>
    </xsd:element>
  </xsd:sequence>
</xsd:complexType>
</xsd:schema>
```

附錄 V：D0501 B2C 平台存證作廢折讓證明單 XML Schema

```
<?xml version="1.0" encoding="UTF-8"?>
<xsd:schema xmlns="urn:GEINV:eInvoiceMessage:D0501:3.2" xmlns:xsd="http://www.w3.org/2001/XMLSchema"
targetNamespace="urn:GEINV:eInvoiceMessage:D0501:3.2" elementFormDefault="qualified"
attributeFormDefault="unqualified">
  <xsd:include schemaLocation="GenericType_3.2.xsd"/>
  <!-- 作廢折讓單: D0501-->
  <xsd:element name="CancelAllowance">
    <xsd:complexType>
      <xsd:sequence>
        <!-- 作廢折讓單號碼 -->
        <xsd:element name="CancelAllowanceNumber" type="AllowanceNumberType"/>
        <!-- 折讓單日期 mod:date=>Date Type -->
        <xsd:element name="AllowanceDate" type="DateType"/>
        <!-- 買方識別碼 -->
        <xsd:element name="BuyerId">
          <xsd:simpleType>
            <xsd:restriction base="xsd:string">
              <xsd:maxLength value="10"/>
            </xsd:restriction>
          </xsd:simpleType>
        </xsd:element>
        <!-- 賣方識別碼 -->
        <xsd:element name="SellerId">
          <xsd:simpleType>
            <xsd:restriction base="xsd:string">
              <xsd:maxLength value="10"/>
            </xsd:restriction>
          </xsd:simpleType>
        </xsd:element>
        <!-- 作廢日期 -->
        <xsd:element name="CancelDate" type="DateType"/>
        <!-- 作廢時間 -->
        <xsd:element name="CancelTime" type="TimeType"/>
        <!-- 備註 -->
        <xsd:element name="CancelReason">
          <xsd:simpleType>
            <xsd:restriction base="xsd:string">
              <xsd:whiteSpace value="collapse"/>
              <xsd:minLength value="1"/>
              <xsd:maxLength value="20"/>
            </xsd:restriction>
          </xsd:simpleType>
        </xsd:element>
        <xsd:element name="Remark" minOccurs="0">
          <xsd:simpleType>
            <xsd:restriction base="xsd:string">
              <xsd:maxLength value="200"/>
            </xsd:restriction>
          </xsd:simpleType>
        </xsd:element>
      </xsd:sequence>
    </xsd:complexType>
  </xsd:element>
</xsd:schema>
```

附錄 W：E0401 分支機構配號檔 XML Schema

```

<?xml version="1.0" encoding="UTF-8"?>
<xsd:schema xmlns="urn:GEINV:eInvoiceMessage:E0401:3.2" xmlns:xsd="http://www.w3.org/2001/XMLSchema"
targetNamespace="urn:GEINV:eInvoiceMessage:E0401:3.2" elementFormDefault="qualified"
attributeFormDefault="unqualified">
  <xsd:include schemaLocation="GenericType_3.2.xsd"/>
  <!-- 分支機構配號檔 E0401-->
  <xsd:element name="BranchTrack">
    <xsd:complexType>
      <xsd:sequence>
        <!-- Main -->
        <xsd:element name="Main" type="Main"/>
        <!-- Details -->
        <xsd:element name="Details" type="Details"/>
      </xsd:sequence>
    </xsd:complexType>
  </xsd:element>
  <!-- 主檔資料 -->
  <xsd:complexType name="Main">
    <xsd:sequence>
      <!--總公司統一編號-->
      <xsd:element name="HeadBan" type="BAN"/>
      <!--分支機構統一編號-->
      <xsd:element name="BranchBan" type="BAN"/>
      <!--發票類別-->
      <xsd:element name="InvoiceType" type="InvoiceTypeEnum"/>
      <!--發票期別-->
      <xsd:element name="YearMonth" >
        <xsd:simpleType>
          <xsd:restriction base="xsd:string">
            <xsd:minLength value="5"/>
            <xsd:maxLength value="5"/>
            <xsd:pattern value="\d{3}0[2|4|6|8]|\d{3}1[0|2]"/>
          </xsd:restriction>
        </xsd:simpleType>
      </xsd:element>
      <!--發票字軌-->
      <xsd:element name="InvoiceTrack" >
        <xsd:simpleType>
          <xsd:restriction base="xsd:string">
            <xsd:minLength value="2"/>
            <xsd:maxLength value="2"/>
            <xsd:pattern value="[A-Z]{2}"/>
          </xsd:restriction>
        </xsd:simpleType>
      </xsd:element>
      <!--發票起號-->
      <xsd:element name="InvoiceBeginNo" >
        <xsd:simpleType>
          <xsd:restriction base="xsd:string">
            <xsd:minLength value="8"/>
            <xsd:maxLength value="8"/>
            <xsd:pattern value="\d{8}"/>
          </xsd:restriction>
        </xsd:simpleType>
      </xsd:element>
      <!--發票迄號-->

```



```

    <xsd:element name="InvoiceEndNo" >
      <xsd:simpleType>
        <xsd:restriction base="xsd:string">
          <xsd:minLength value="8"/>
          <xsd:maxLength value="8"/>
          <xsd:pattern value="\d{8}"/>
        </xsd:restriction>
      </xsd:simpleType>
    </xsd:element>
  </xsd:sequence>
</xsd:complexType>
<!-- 明細資料-->
<xsd:complexType name="Details">
  <xsd:sequence>
    <xsd:element name="BranchTrackItem" minOccurs="1" maxOccurs="25000">
      <xsd:complexType>
        <xsd:sequence>
          <!--發票起號-->
          <xsd:element name=" InvoiceBeginNo" >
            <xsd:simpleType>
              <xsd:restriction base="xsd:string">
                <xsd:minLength value="8"/>
                <xsd:maxLength value="8"/>
                <xsd:pattern value="\d{8}"/>
              </xsd:restriction>
            </xsd:simpleType>
          </xsd:element>
          <!--發票迄號-->
          <xsd:element name="InvoiceEndNo" >
            <xsd:simpleType>
              <xsd:restriction base="xsd:string">
                <xsd:minLength value="8"/>
                <xsd:maxLength value="8"/>
                <xsd:pattern value="\d{8}"/>
              </xsd:restriction>
            </xsd:simpleType>
          </xsd:element>
          <!--本組數 -->
          <xsd:element name="InvoiceBooklet" >
            <xsd:simpleType>
              <xsd:restriction base="xsd:long">
                <xsd:totalDigits value="10"/>
                <xsd:minInclusive value="0"/>
              </xsd:restriction>
            </xsd:simpleType>
          </xsd:element>
        </xsd:sequence>
      </xsd:complexType>
    </xsd:element>
  </xsd:sequence>
</xsd:complexType>
</xsd:element>
</xsd:sequence>
</xsd:complexType>
</xsd:schema>

```

附錄 X：E0402 空白未使用字軌檔 XML Schema

```

<?xml version="1.0" encoding="UTF-8"?>
<xsd:schema xmlns="urn:GEINV:eInvoiceMessage:E0402:3.2" xmlns:xsd="http://www.w3.org/2001/XMLSchema"
targetNamespace="urn:GEINV:eInvoiceMessage:E0402:3.2" elementFormDefault="qualified"
attributeFormDefault="unqualified">
  <xsd:include schemaLocation="GenericType_3.2.xsd"/>
  <!-- 空白未使用字軌檔 E0402-->
  <xsd:element name="BranchTrackBlank">
    <xsd:complexType>
      <xsd:sequence>
        <!-- Main -->
        <xsd:element name="Main" type="Main"/>
        <!-- Details -->
        <xsd:element name="Details" type="Details"/>
      </xsd:sequence>
    </xsd:complexType>
  </xsd:element>
  <!-- 主檔資料 -->
  <xsd:complexType name="Main">
    <xsd:sequence>
      <!--總公司統一編號-->
      <xsd:element name="HeadBan" type="BAN"/>
      <!--分支機構統一編號-->
      <xsd:element name=" BranchBan" type="BAN"/>
      <!--發票類別-->
      <xsd:element name="InvoiceType" type="InvoiceTypeEnum"/>
      <!--發票期別-->
      <xsd:element name="YearMonth" >
        <xsd:simpleType>
          <xsd:restriction base="xsd:string">
            <xsd:minLength value="5"/>
            <xsd:maxLength value="5"/>
            <xsd:pattern value="\d{3}0[2|4|6|8]|\d{3}1[0|2]"/>
          </xsd:restriction>
        </xsd:simpleType>
      </xsd:element>
      <!--發票字軌-->
      <xsd:element name="InvoiceTrack" >
        <xsd:simpleType>
          <xsd:restriction base="xsd:string">
            <xsd:minLength value="2"/>
            <xsd:maxLength value="2"/>
            <xsd:pattern value="[A-Z]{2}"/>
          </xsd:restriction>
        </xsd:simpleType>
      </xsd:element>
    </xsd:sequence>
  </xsd:complexType>
  <!-- 明細資料-->
  <xsd:complexType name="Details">
    <xsd:sequence>
      <xsd:element name=" BranchTrackBlankItem" minOccurs="1" maxOccurs="10000">
        <xsd:complexType>
          <xsd:sequence>
            <!-- 空白發票起號-->
            <xsd:element name="InvoiceBeginNo" >
              <xsd:simpleType>

```

```
<xsd:restriction base="xsd:string">
  <xsd:minLength value="8"/>
  <xsd:maxLength value="8"/>
  <xsd:pattern value="\d{8}"/>
</xsd:restriction>
</xsd:simpleType>
</xsd:element>
<!-- 空白發票迄號-->
<xsd:element name="InvoiceEndNo" >
  <xsd:simpleType>
    <xsd:restriction base="xsd:string">
      <xsd:minLength value="8"/>
      <xsd:maxLength value="8"/>
      <xsd:pattern value="\d{8}"/>
    </xsd:restriction>
  </xsd:simpleType>
</xsd:element>
</xsd:sequence>
</xsd:complexType>
</xsd:element>
</xsd:sequence>
</xsd:complexType>
</xsd:schema>
```

附錄 Y：E0501 營業人電子發票配號檔 XML Schema

```

<?xml version="1.0" encoding="UTF-8"?>
<xsd:schema xmlns="urn:GEINV:E0501:3.2" xmlns:xsd="http://www.w3.org/2001/XMLSchema" targetNamespace="
urn:GEINV:E0501:3.2" elementFormDefault="qualified" attributeFormDefault="unqualified">
  <xsd:include schemaLocation="GenericResult_3.2.xsd"/>
  <!--營業人電子發票配號檔:E0501 -->
  <xsd:element name="InvoiceAssignNo">
    <xsd:complexType>
      <xsd:sequence>
        <!--公司統一編號-->
        <xsd:element name="Ban" type="BAN"/>
        <!--發票類別-->
        <xsd:element name="InvoiceType" type="InvoiceTypeEnum"/>
        <!--發票期別-->
        <xsd:element name="YearMonth" >
          <xsd:simpleType>
            <xsd:restriction base="xsd:string">
              <xsd:minLength value="5"/>
              <xsd:maxLength value="5"/>
              <xsd:pattern value="\d{3}0[2|4|6|8]\d{3}1[0|2]"/>
            </xsd:restriction>
          </xsd:simpleType>
        </xsd:element>
        <!--發票字軌-->
        <xsd:element name="InvoiceTrack" >
          <xsd:simpleType>
            <xsd:restriction base="xsd:string">
              <xsd:minLength value="2"/>
              <xsd:maxLength value="2"/>
              <xsd:pattern value="[A-Z]{2}"/>
            </xsd:restriction>
          </xsd:simpleType>
        </xsd:element>
        <!--發票起號-->
        <xsd:element name=" InvoiceBeginNo" >
          <xsd:simpleType>
            <xsd:restriction base="xsd:string">
              <xsd:minLength value="8"/>
              <xsd:maxLength value="8"/>
              <xsd:pattern value="\d{8}"/>
            </xsd:restriction>
          </xsd:simpleType>
        </xsd:element>
        <!--發票迄號-->
        <xsd:element name="InvoiceEndNo" >
          <xsd:simpleType>
            <xsd:restriction base="xsd:string">
              <xsd:minLength value="8"/>
              <xsd:maxLength value="8"/>
              <xsd:pattern value="\d{8}"/>
            </xsd:restriction>
          </xsd:simpleType>
        </xsd:element>
        <!--本組數 -->
        <xsd:element name="InvoiceBooklet" >
          <xsd:simpleType>
            <xsd:restriction base="xsd:long">
              <xsd:totalDigits value="10"/>
            </xsd:restriction>
          </xsd:simpleType>
        </xsd:element>
      </xsd:sequence>
    </xsd:complexType>
  </xsd:element>

```

```
        <xsd:minInclusive value="0"/>
      </xsd:restriction>
    </xsd:simpleType>
  </xsd:element>
</xsd:sequence>
</xsd:complexType>
</xsd:element>
</xsd:schema>
```